

Cajas Fuertes

y Productos de Seguridad



Índice

Herramientas de soporte

- Pictogramas _____ 4
- Guía *Cómo elegir tu caja fuerte* _____ 5

Cajas fuertes de sobreponer

- Sobreponer _____ 6
- Conectadas e inteligentes _____ 16
- Con tambor o cajón _____ 20
- Para grabador DVR _____ 22
- Casilleros de seguridad _____ 24
- Armeros _____ 25
- Formato mini _____ 34

Cajas fuertes de empotrar

- Empotrar _____ 36
- Camufladas _____ 46

Cajas fuertes ignífugas

- Cajas ignífugas _____ 48
- Armarios ignífugas _____ 52
- Archivadores ignífugas _____ 54

Cajas fuertes certificadas

- Grado II _____ 58
- Grado IV e ignífugas _____ 60

Productos de seguridad

- Candados _____ 64
- Guardallaves _____ 68
- Portallaves _____ 70
- Cajas de ocultación _____ 73
- Huchas _____ 73
- Cajas de caudales _____ 74
- Cerraduras electrónicas _____ 76

Condiciones de venta

- Condiciones de venta 2024 _____ 80

Grupo BTV

Fabricantes desde 1962

Somos un grupo familiar de propiedad 100% aragonesa, con más de seis décadas de experiencia. Inicialmente especializados en la fabricación de buzones, hemos experimentado una evolución significativa para convertirnos en líderes reconocidos en los sectores de ferretería y seguridad.



Nuestra **sede principal** está estratégicamente ubicada en **La Puebla de Alfindén, Zaragoza**, donde contamos con instalaciones modernas que incluyen una fábrica de última generación y un avanzado almacén logístico. Como parte de nuestra expansión global, hemos establecido **filiales propias** en ubicaciones clave como son **Jiaxing, China; Cancún, México; y Santo Domingo, República Dominicana**. Esta red global de filiales refleja nuestro compromiso con la expansión y la excelencia en cada rincón del mundo donde operamos.



En Grupo BTV contamos con diversas **certificaciones vigentes** durante el **año 2024**, que garantizan nuestro compromiso con la calidad, la seguridad y el medio ambiente. Estas incluyen:



Garantiza estándares de calidad en la gestión.



Certifica seguridad en productos y servicios.



Acredita gestión ambiental efectiva.



Gestión de reciclaje de residuos.



Alianza para gestión y fomento del reciclaje.



Reconoce responsabilidad social empresarial.



Pertenencia a asociaciones de seguridad.



Diversificación de nuestras líneas de negocio

En el seno del Grupo BTV, hemos ampliado nuestra oferta de productos y servicios para satisfacer las cambiantes necesidades del mercado. Nos enorgullece presentar:

- **BTV:** nuestra línea de **ferretería y bricolaje**, reconocida por la fabricación de cajas fuertes, buzones y productos para comunidades. Soluciones para la seguridad en hogares y espacios compartidos.
- **Perseo:** especializados en el suministro de **equipamiento hotelero de alto nivel**. Distribuimos materiales de calidad superior para promover el confort y la excelencia en la industria hotelera.
- **Kuik Smart Lockers:** ofrecemos **taquillas y consignas inteligentes** para una variedad de sectores comerciales. Nuestros proyectos llave en mano destacan por la excepcional seguridad de las mismas.



Nuestra filosofía empresarial

En el núcleo de nuestra filosofía empresarial residen tres pilares:

- Un compromiso firme con la excelencia en calidad.
- La prestación de un **servicio al cliente excepcional**.
- Una oferta de productos amplia y diversificada.

Cada pedido gestionado para nuestros clientes se respalda con una sólida red de asistencia técnica y una política enfocada en la innovación tecnológica continua.



El reconocimiento a nuestros esfuerzos se manifiesta en la confianza depositada por **más de 6,500 clientes en Europa, Asia y América**. En Grupo BTV, la seguridad no es solo un negocio, es nuestra pasión y compromiso.

Continuamos protegiendo lo que más importa con dedicación y una visión de futuro que impulsa la excelencia en todos los aspectos de nuestras operaciones.

Servicio de Asistencia Técnica BTV

En BTV, estamos aquí para ayudarte cuando necesites asistencia técnica para tus buzones y productos comunitarios. Tenemos técnicos especializados disponibles en toda España, incluyendo la península ibérica, el norte de África y las islas Canarias y Baleares.



btv.es/es/asistencia-tecnica

Para encontrar tu centro de asistencia más cercano, visita nuestra página web y selecciona tu provincia.

Nos comprometemos a brindarte la ayuda que necesitas, donde y cuando la necesites.

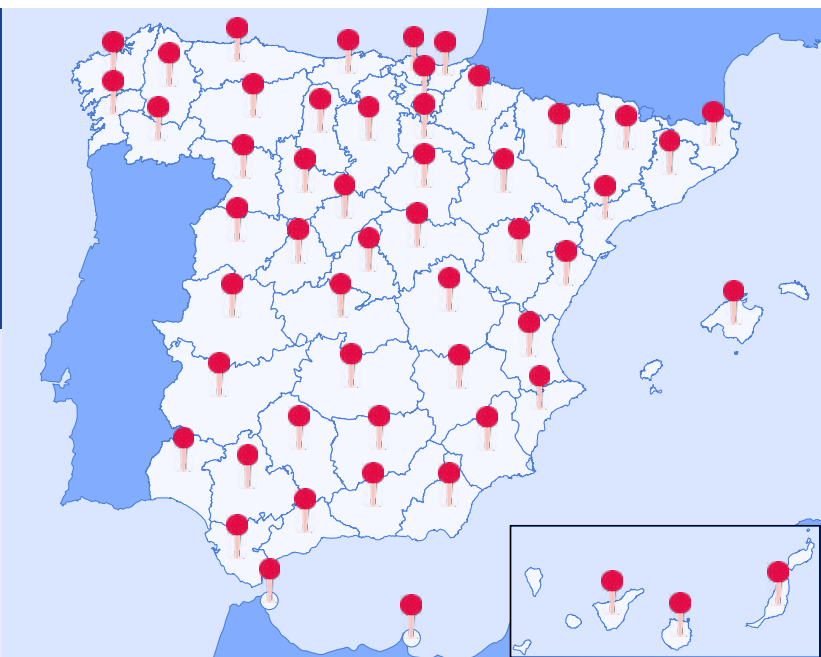

Pictogramas

Cerradura

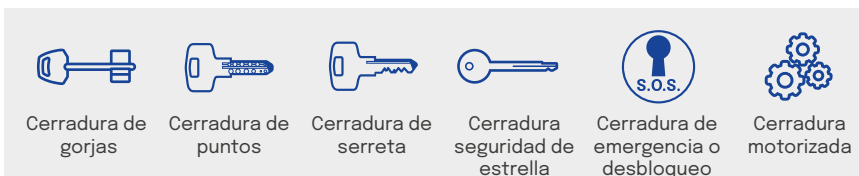

Bulones

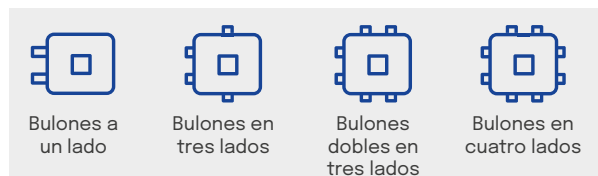

Apertura



Funcionalidades y características



Cómo elegir tu caja fuerte

1

Tipo de instalación

Cajas fuertes de sobreponer o empotrar



La caja se coloca sobre una superficie sólida, como el suelo o un mueble.

Pág. 6

SOBREPONER



La caja se instala dentro de una pared o suelo, quedando oculta.

Pág. 36

EMPOTRAR

2

Nivel de resistencia

Seguridad doméstica, profesional, certificadas e ignífugas



Adecuadas para proteger objetos de valor moderado, como joyas o documentos, contra robos básicos.

SEGURIDAD DOMÉSTICA



Ofrecen una protección más robusta contra robos, con materiales más resistentes y cerraduras más avanzadas.

SEGURIDAD PROFESIONAL



Estándares de seguridad, garantizando un nivel superior de protección contra robos.

DOBLE PARED Y CERTIFICADAS



Específicamente diseñadas para resistir incendios durante entre 30 a 60 minutos.

IGNÍFUGAS

3

Sistema de cerradura

Mecánicos (modelos K) o electrónicos (modelos E)



Las cerraduras mecánicas, como las de llave de puntos o gorjas, ofrecen una seguridad confiable y no dependen de la electricidad.

MECÁNICOS



Las cerraduras electrónicas proporcionan comodidad y opciones de personalización, permitiendo el uso de códigos PIN o sistemas biométricos.

ELECTRÓNICOS

Cajas fuertes de sobreponer

Fáciles de instalar, protección segura para el hogar o negocio



Cajas fuertes de sobreponer

Seguras, accesibles y resistentes



	CARTAGO Pág. 8-9		DECORA Pág. 26-27
	CUARZO Pág. 10-11		PERLA Pág. 28
	ÓPALO Pág. 12-13		VISION Pág. 29
	JADE Pág. 14-15		TECNA Pág. 30
	GAMMA Pág. 16-17		ALPHA Pág. 31
	NOVA Pág. 18-19		VINTAGE Pág. 32
	DEPÓSITO Pág. 20-21		WING Pág. 33
	DVR SAFE Pág. 22-23		MINIBANK Pág. 34
	CASILLEROS Pág. 24		MINI VAULT Pág. 35
	DEFENDER Pág. 25		

Cartago



Cartago 45 E



CERRADURA DE GORJAS



TECLADO ELECTRONICO



BULONES DOBLES EN 3 LADOS



RANURA ANTIPESCA



MANETA DE APERTURA

¿Cómo funciona?

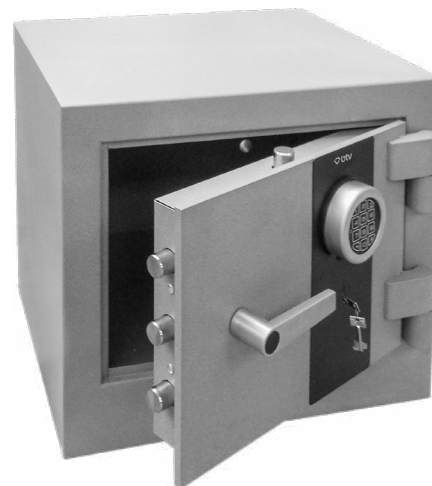

Cartago 45 E



CARTAGO 45



CARTAGO 45 RA



CARTAGO 60



CARTAGO 60 RA



CARTAGO 80



CARTAGO 80 RA



CARTAGO 100



CARTAGO 125



CARTAGO 150

Especificaciones técnicas

Espesor de puerta:	10 mm de lámina de acero.
Espesor de cuerpo:	40 mm.
Blindaje del cuerpo:	Compuesto por hormigón antivandálico de alta resistencia.
Bulones:	5 a 6 x Ø25 mm.
Protección adicional:	Mediante placa antitaladro de acero al manganeso.
Color:	Gris (RAL 7001).
Dimensiones de ranura:	20 x 200 mm.
Orificios anclajes:	2 pared / 1 suelo - Ø22 mm.
Apertura de la puerta 180°	



Sistema de cierre

MODELOS E ELECTRÓNICOS:

- Cerradura de gorjas alta seguridad VdS Clase 1, EN 1300. No lleva llave de apertura de emergencia.
- Cerradura electrónica con 2 códigos de usuario de 6 dígitos.
- Retardo programable hasta 99 minutos, con ventana de apertura.
- Aviso de pilas bajas.

MODELOS K MECÁNICOS: Cerradura de gorjas de alta seguridad VdS clase 1, EN 1300.

***Grado I certificado por BTV**

Modelo	Cód.		(Al x An x F)							Embalaje Al x An x F	Cód. EAN 8421461	€
45 E	10157									101570	1.450,00	
45 K	10133	EXTERIOR	450 x 520 x 440	INTERIOR	370 x 440 x 330	1	133	48	580 x 715 x 600	101334	1.320,00	
45 E RA	10158									101587	1.665,00	
60 E	10151	EXTERIOR	600 x 520 x 440	INTERIOR	520 x 440 x 330	2	160	75	720 x 715 x 600	101518	1.659,00	
60 K	10135									101358	1.525,00	
80 E	10152	EXTERIOR	800 x 520 x 440	INTERIOR	720 x 440 x 330	3	210	105	920 x 720 x 600	101525	1.895,00	
80 E RA	10156									101563	2.110,00	
100 E	10153	EXTERIOR	1000 x 520 x 440	INTERIOR	920 x 440 x 330	4	260	133	1140 x 720 x 600	101532	2.025,00	
125 E	10154	EXTERIOR	1250 x 620 x 540	INTERIOR	1170 x 540 x 430	4	380	271	1400 x 720 x 730	101549	2.415,00	
150 E	10155	EXTERIOR	1500 x 620 x 540	INTERIOR	1420 x 540 x 430	5	450	330	1630 x 720 x 730	101556	2.845,00	

OPCIONES

Peana para modelos 45 a 100	03070	Alto 100 mm		100 x 520 x 420	030702	125,00
Peana para modelos 45 a 100	03071	Alto 300 mm		300 x 520 x 420	030719	150,00

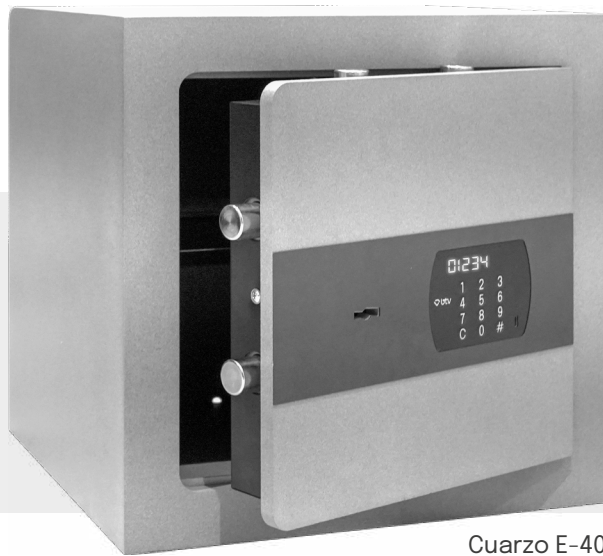

Cuarzo E-40

Cuarzo

**NUEVO
DISEÑO**



CERRADURA DE GORJAS



TECLADO ELECTRÓNICO



BULONES DOBLES EN 3 LADOS



ILUMINACIÓN INTERIOR



CERRADURA DE EMERGENCIA



RANURA ANTIPESCA

¿Cómo funciona?



GARANTÍA DE 5 AÑOS

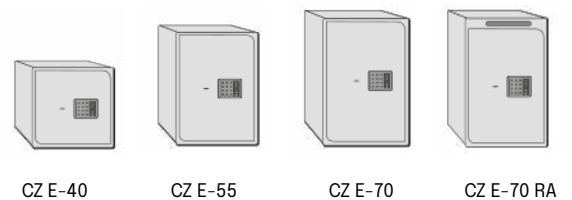

Especificaciones técnicas

Espesor de puerta:	12 mm.
Espesor de cuerpo:	8 mm.
Bulones:	6 a 8 x Ø25 mm a 3 lados.
Protección adicional:	mediante placa antitaladro de acero al manganeso en zona de cerradura.
Color:	Gris especial moteado.
Dimensiones de ranura:	150 x 16 mm.
Orificios anclajes:	3 pared / 3 suelo - Ø12 mm.
Iluminación interior:	LEDs de bajo consumo (modelos electrónicos).



Detalle del display en el teclado



Frontal con diseño renovado

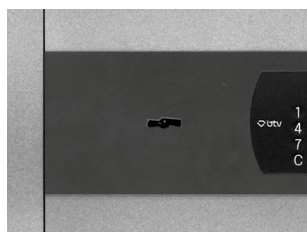

Llave de emergencia de desbloqueo

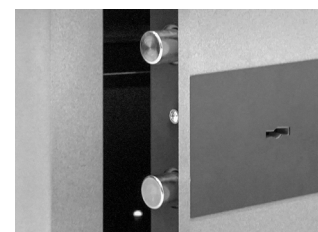

Bulones a los tres lados de la puerta

Sistema de cierre

- **Cerradura de gorjas** de alta seguridad, con llave adicional de desbloqueo (se requiere de la llave de uso siempre para abrir la caja).
- **Cerradura electrónica** con 1 código de uso de 2 a 15 dígitos.
- **Retardo programable** de 1 a 99 minutos.
- **Alimentación:** 4 pilas AA de 1,5V. Aviso de pilas bajas. Toma de alimentación exterior con portapilas USB C.

Modelo	Cód.		(Al x An x F)						Embalaje Al x An x F	Cód. EAN 8421461	€
CZ E-40	14301	EXTERIOR	400 x 400 x 350	INTERIOR	380 x 384 x 285	1	62	41,6	530 x 490 x 500	143013	785,00
CZ E-55	14302	EXTERIOR	550 x 400 x 350	INTERIOR	530 x 384 x 285	2	80	58	670 x 490 x 500	143020	915,00
CZ E-70	14303	EXTERIOR	700 x 450 x 400	INTERIOR	680 x 434 x 335	3	113,5	99	880 x 490 x 550	143037	1.035,00
CZ E-70 RA	14313	EXTERIOR	740 x 450 x 400	INTERIOR	720 x 434 x 335	3	125,5	105	920 x 490 x 550	143136	1.075,00



Ópalo E-70

Ópalo



CERRADURA DE GORJAS



TECLADO ELECTRONICO



BULONES EN 3 LADOS



ILUMINACION INTERIOR



CERRADURA DE EMERGENCIA S.O.S.



RANURA ANTIPESCA

NUEVO TAMAÑO E-100



Ópalo E-70



Especificaciones técnicas

Espesor de puerta:	8 mm.
Espesor de cuerpo:	6 mm.
Bulones:	4 x Ø25 mm (40 y 40 RA) 5 x Ø25 mm (55) 6 x Ø25 mm (70).
Color:	Gris oscuro (RAL 7021), con bandejas y tape interior azul agua (RAL 5021).
Dimensiones de ranura:	150 x 12 mm.
Orificios anclajes:	4 pared / 2 suelo - Ø9mm.
Iluminación interior:	LEDs de bajo consumo (modelos electrónicos).



Detalle de la maneta de apertura



Detalles del display en el teclado



Iluminación interior, LEDs de bajo consumo



Alojamiento de bulones en el marco de la caja

Sistema de cierre

- **Cerradura de gorchas** con cerradura de emergencia de seguridad y maneta.
- **Cerradura electrónica** con 1 código de uso de 3 a 15 dígitos, 1 código de emergencia de 8 dígitos y retardo programable de 1 a 99 minutos.
- **Alimentación:** 4 pilas AA de 1,5V. Aviso de pilas bajas. Toma de alimentación exterior Micro USB. Portapilas Micro USB incluido.

Modelo	Cód.		(Al x An x F)						Embalaje Al x An x F	Cód. EAN 8421461	€
E-40	11670	EXTERIOR	400 x 400 x 350	INTERIOR	384 x 368 x 280	1	46	40	530 x 490 x 450	143013	449,00
E-55	11671	EXTERIOR	550 x 400 x 350	INTERIOR	538 x 368 x 280	2	60	55	680 x 490 x 450	143020	499,00
E-70	11672	EXTERIOR	700 x 500 x 450	INTERIOR	688 x 468 x 380	3	103	122	910 x 590 x 550	143037	675,00
E-100*	11673	EXTERIOR	1000 x 500 x 450	INTERIOR	988 x 468 x 380	4	128	175	1210 x 590 x 550	116734	825,00
E-40 RA	11674	EXTERIOR	440 x 400 x 350	INTERIOR	424 x 368 x 280	1	50	44	585 x 485 x 450	143136	485,00

* E-100 disponible a partir de 01/07/2024



Jade E-56

Jade



CERRADURA DE GORJAS



TECLADO ELECTRÓNICO



BULONES EN 3 LADOS



RANURA ANTIPESCA



ILUMINACIÓN INTERIOR



CERRADURA DE EMERGENCIA

**NUEVO
TAMAÑO
E-70**



Jade E-40 RA



E-27

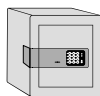

E-40

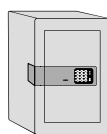

E-56

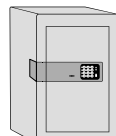

E-70



E-27 RA

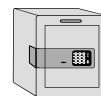

E-40 RA

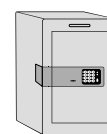

E-56 RA

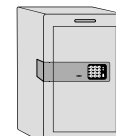

E-70 RA

Especificaciones técnicas

Espesor de puerta:	6 mm.
Espesor de cuerpo:	4 mm.
Bulones:	2 x Ø25 mm (mod. 27 y 40) 3 x Ø25 mm (mod. 56) 4 x Ø25 mm (mod. 70).
Color:	Gris claro (RAL 7047), con bandejas y tape interior azul agua (RAL 5021).
Dimensiones de ranura:	150 x 12 mm.
Orificios anclajes:	4 pared / 2 suelo - Ø9mm.
Iluminación interior:	LEDs de bajo consumo (modelos electrónicos).



Detalle de los bulones de Ø25 mm



Detalles del display en el teclado



Iluminación interior, LEDs de bajo consumo



Interior en color azul agua RAL 5021

Sistema de cierre

- **Cerradura de gorchas** con cerradura de emergencia de seguridad.
- **Cerradura electrónica** con 1 código de uso de 1 a 15 dígitos, 1 código de emergencia de 8 dígitos y retardo programable de 1 a 99 minutos.
- **Alimentación:** 4 pilas AA de 1,5V. Aviso de pilas bajas. Toma de alimentación exterior con pila de 9V (6LR61).

Modelo	Cód.			(Al x An x F)					Embalaje Al x An x F	Cód. EAN 8421461	€
E-27	11640	EXTERIOR	270 x 350 x 300	INTERIOR	258 x 342 x 248	1	21	21	380 x 310 x 340	116406	266,00
E-40	11641	EXTERIOR	400 x 400 x 300	INTERIOR	388 x 392 x 248	1	30	32	430 x 400 x 340	116413	335,00
E-56	11642	EXTERIOR	560 x 400 x 300	INTERIOR	548 x 392 x 248	2	40	50	580 x 420 x 340	116420	381,00
E-70	11646	EXTERIOR	700 x 500 x 400	INTERIOR	692 x 492 x 348	3	69	112	730 x 520 x 430	116468	445,00
E-27 RA	11643	EXTERIOR	310 x 350 x 300	INTERIOR	298 x 342 x 248	1	24	24	400 x 310 x 340	116437	306,00
E-40 RA	11644	EXTERIOR	440 x 400 x 300	INTERIOR	428 x 392 x 248	1	33	40	450 x 400 x 340	116444	375,00
E-56 RA	11645	EXTERIOR	600 x 400 x 300	INTERIOR	588 x 392 x 248	2	43	53	600 x 420 x 340	116451	435,00
E-70 RA	11647	EXTERIOR	740 x 500 x 400	INTERIOR	732 x 492 x 348	3	78	120	770 x 520 x 430	116475	475,00



Gamma

CONECTIVIDAD
WIFI



CERRADURA
MOTORIZADA



TECLADO
ELECTRÓNICO



BULONES A
UN LADO



AUDITORÍA
DE EVENTOS



ILUMINACIÓN
INTERIOR



CERRADURA DE
EMERGENCIA

¿Cómo
funciona?



Siempre alerta ante cualquier amenaza.

Sospecha de incendio por temperaturas elevadas



Intento de robo



- Corte de suministro
- Batería baja

- Impacto / vibración
- Intentos fallidos en clave

- Coacción
- Obstáculos en puerta



Especificaciones técnicas

- Caja fuerte con sensores que permiten recibir **notificaciones instantáneas** en caso de incendio, corte de suministro, impacto o vibración por robo, etc.
- Frontal, marco y puerta fabricados en metacrilato negro brillante.

Espesor de puerta:	6 mm.
Espesor de cuerpo:	4 mm.
Bulones:	2 x Ø25 mm.
Color:	Tape y bandeja RAL 9006 y cuerpo negro.
Orificios anclajes:	3 pared Ø12mm / 3 suelo - Ø9mm.
Iluminación interior:	LEDs de bajo consumo.



tuya

Smart Life



Google Assistant



amazon alexa



Apertura remota desde la aplicación móvil



Integración con otros dispositivos



Teclado táctil retroiluminado



Alimentación a red con adaptador de corriente (no incluido) y cable USB tipo C



REGISTRO DE EVENTOS

Acceso a auditoría de todos los eventos a través de la APP desde un smartphone.



ADMINISTRADORES CON APP

Posibilidad de definir varios administradores de la caja fuerte.



USUARIOS PERMANENTES

Se definen en la caja fuerte y se asocia el número de usuario en la app.



CONTRASEÑA DINÁMICA DE UN SOLO USO

Solo son válidas durante los siguientes 5 minutos.



CONTRASEÑAS TEMPORALES

Generación de contraseñas válidas por un periodo de tiempo concreto.

Sistema de cierre

- **Cerradura** de teclado digital, con apertura motorizada y cerradura de emergencia con llave de regata.
- **Teclado digital:** 1 código de uso de 4 a 7 dígitos.
- **Alimentación:** Conexión a red eléctrica con adaptador de corriente (5V) y cable USB tipo C. Pilas AA de respaldo en caso de corte de suministro.
- Compatible con todos los dispositivos inteligentes TUYA y los asistentes de Google y Amazon.

Modelo	Cód.		(Al x An x F)					Embalaje	Cód. EAN	€	
								Al x An x F	8421461		
Gamma	11147	EXTERIOR	300 x 350 x 300	INTERIOR	291 x 342 x 286	1	25	3,5	310 x 370 x 310	111470	362,00



Nova 100

Nova



CERRADURA DE PUNTOS



TECLADO ELECTRÓNICO



BULONES EN 3 LADOS



RANURA ANTIPESCA



CERRADURA DE EMERGENCIA



Nova 73

Especificaciones técnicas

- Bloqueo automático al tercer intento de apertura.
- Fecha y hora permanentes en pantalla.
- Registro de las últimas 100 aperturas.



Nova 73



Nova 100

Espesor de puerta:	10 mm.
Espesor de cuerpo:	4 mm.
Bulones:	Rectangulares 20 mm. Nova 73: 1 sup. + 3 lat. Nova 100: 1 sup. + 4 lat.
Color:	Azul.
Orificios anclajes:	2 pared / 4 suelo - Ø12 mm.
Secreter interior:	Altura interior 218 mm. Con cerradura de llave tubular.



Medias secretes interior			
Modelo	Exteriores	Interiores	Puerta
Nova 73	220 x 463 x 310	214 x 455 x 304	144 x 252
Nova 100	220 x 499 x 340	214 x 491 x 334	144 x 285



Detalle secretes en su interior



Detalles del display con teclado



Detalle pomo de apertura



Detalle bulones rectangulares

Sistema de cierre

- **Cerradura con llave de puntos:** Dispone de llave tubular adicional de desbloqueo (se requiere llave de uso siempre para abrir la caja).
- **Cerradura electrónica** con 1 código de uso de 2 a 15 dígitos. 1 código de emergencia de 8 dígitos.
- **Alimentación:** 4 pilas AA de 1,5V. Aviso de pilas bajas. Toma de alimentación exterior con pila de 9V (6LR61).

Modelo	Cód.		(Al x An x F)			KG		Embalaje Al x An x F	Cód. EAN 8421461	€	
Nova 73	08062	EXTERIOR	730 x 472 x 422	INTERIOR	715 x 460 x 330	2	72	108	600 x 800 x 500	080622	790,00
Nova 100	08063	EXTERIOR	930 x 508 x 452	INTERIOR	915 x 497 x 370	3	95	168	650 x 1000 x 530	080639	995,00

Depósito



Depósito E-60-C



CERRADURA DE GORJAS



TECLADO ELECTRÓNICO



BULONES EN 3 LADOS



RANURA ANTIPESCA



ILUMINACIÓN INTERIOR



CERRADURA DE EMERGENCIA

¿Cómo funciona?



DEP E-60-T



DEP E-60-C



DEP L-60-C



DEP E-60-T



DEP E-76-T

Especificaciones técnicas

Espesor de puerta:	8 mm.
Espesor de cuerpo:	4 mm.
Bulones:	4 x Ø25 mm a tres lados. 5 bulones en mod. DEP E-76-T.
Color:	Gris moteado especial.
Modelos C:	Con cajón abatible (DEP E-60-C y DEP L-60-C).
Modelos T:	Con tambor antipesca (DEP E-60-T y DEP E-76-T).
Dimensiones de ranura:	150 x 16 mm (solo en modelos con cajón).
Orificios anclajes:	3 pared / 3 suelo - Ø12mm.
Iluminación interior:	LEDs bajo consumo (mod. electrónicos).

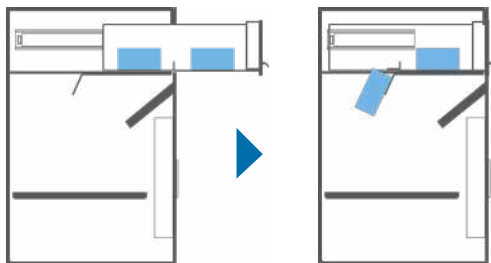

Funcionamiento de modelos con cajón

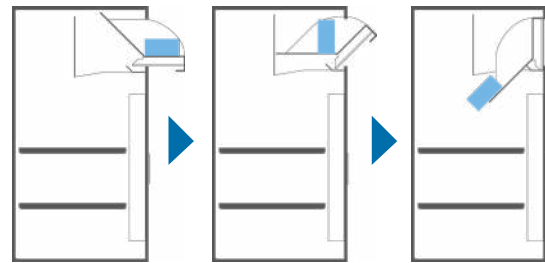

Funcionamiento de modelos con tambor

Sistema de cierre

MODELOS L MECÁNICOS:

- Cerradura de gorjas en compartimento inferior.
- El cajón en los modelos C también incluye una cerradura de gorjas.

MODELOS E ELECTRÓNICOS:

- Cerradura de gorjas con llave de emergencia en el compartimento inferior.
- Cerradura electrónica con 1 código de uso de 2 a 15 dígitos.
- 1 código de emergencia de 8 dígitos.
- Retardo programable de 1 a 99 minutos.

Alimentación: 4 pilas AA de 1,5V. Aviso de pilas bajas. Toma de alimentación exterior con pila de 9V (6LR61).

Modelo	Cód.		(Al x An x F)						Embalaje Al x An x F	Cód. EAN 8421461	€
CAJÓN											
E-60-C	10751	EXTERIOR	600 x 400 x 400	INTERIOR	300 x 390 x 340	1	62	40	730 x 490 x 725	107510	788,00
L-60-C	10752	EXTERIOR	600 x 400 x 400	INTERIOR	300 x 390 x 340	1	62	40	730 x 490 x 725	107527	695,00
TAMBOR											
E-60-T	10753	EXTERIOR	600 x 400 x 400	INTERIOR	300 x 390 x 340	1	22	40	730 x 490 x 725	107534	771,00
E-76-T	10755	EXTERIOR	760 x 400 x 400	INTERIOR	460 x 390 x 340	2	73	40	900 x 490 x 725	107558	865,00



DVR Safe



CERRADURA DE GORJAS



TECLADO ELECTRONICO



BULONES A UN LADO



CERRADURA DE EMERGENCIA

¿Cómo funciona?

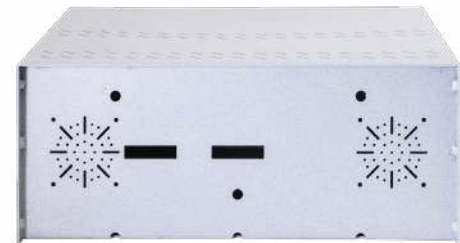

Especificaciones técnicas

- Caja fuerte diseñada para alojar un grabador DVR y protegerlo así de usos y manipulaciones indebidas.
- Fabricada de acuerdo a la orden INT/317/2011 artículo 4, que dicta cómo deben protegerse los equipos de registro de imágenes.

Espesor de puerta:	4 mm.
Espesor de cuerpo:	2 mm.
Bulones:	3 x Ø10 mm.
Color:	Gris especial moteado con embellecedor negro.



Opción bandeja extraíble sobre guías

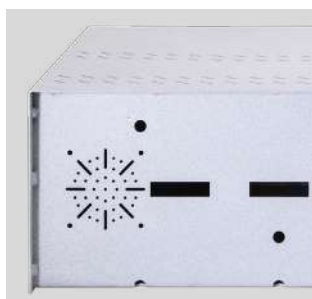

Trasera perforada para ventilación y cableado



Tres bulones de Ø10 mm a un lado



Cuerpo perforado para favorecer la ventilación

Sistema de cierre

- **Cerradura:** Llave de gorjas. Dispone de cerradura de emergencia.

Modelo	Cód.	(Al x An x F)				Embalaje	Cód. EAN	€	
		EXTERIOR	INTERIOR	KG	L	Al x An x F	8421461		
DVR-L	01448	200 x 500 x 450	192 x 496 x 400	1*	16	38	510 x 470 x 220	014481	304,00
Bandeja (Opcional)	70150	60 x 425 x 380		-	4	-	-	701503	68,00

Casilleros de seguridad



CERRADURA DE PUNTOS



BULONES A UN LADO

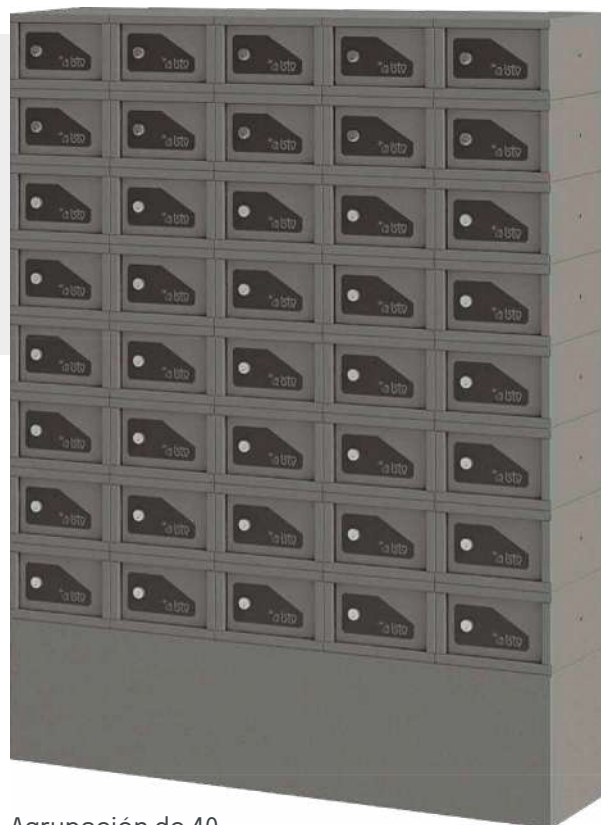

Agrupación de 40 casilleros en 5 columnas con zócalo.

Especificaciones técnicas

- Apilable tanto vertical como horizontalmente.
- Disponible zócalo en función del número de casilleros por columna.

Espesor de puerta:	6 mm.
Espesor de cuerpo:	1,5 mm.
Color:	Estándar gris, otros RAL consultar.
Orificios anclajes:	2 pared superior / 2 suelo.

Sistema de cierre

- Cerradura de puntos de seguridad
- Opción de amaestramiento para la apertura de todas las cerraduras con una misma llave.

Modelo	Cód.		(Al x An x F)					Embalaje Al x An x F	Cód. EAN 8421461	€
Casillero individual	80110	EXTERIOR	160 x 240 x 300	INTERIOR 152 x 236 x 292	-	6	10	170 x 325 x 250	801104	158,00

* Pedido mínimo agrupaciones de 20 unidades.

Defender



Cajón interior para munición

Especificaciones técnicas

Espesor de puerta:	3 mm.
Espesor de cuerpo:	3 mm.
Bulones:	4 x Ø24 mm a 3 lados.
Color:	Grafito (RAL 7024).
Orificios anclajes:	2 pared Ø11 mm.



Apoyo para armas

Sistema de cierre

- Cerradura de gorjas de doble paletón VdS, Clase I, EN-1300 clase A.
- Capacidad: Defender 3: hasta 3 armas largas.
Defender 5: hasta 5 armas largas.

Modelo	Cód.		(Al x An x F)					Embalaje	Cód. EAN	€	
								Al x An x F	8421461		
3 armas	10976	EXTERIOR	1450 x 210 x 280	INTERIOR	1444 x 204 x 230	-	43	68	1495 x 320 x 225	109767	559,00
5 armas	10977	EXTERIOR	1450 x 255 x 345	INTERIOR	1444 x 249 x 295	-	55	106	1495 x 385 x 285	109774	639,00



Decora E-50



Decora E-25

Decora

**NUEVO
DISEÑO**



CERRADURA DE GORJAS



TECLADO ELECTRONICO



BULONES A UN LADO



ILUMINACION INTERIOR



CERRADURA DE EMERGENCIA

¿Cómo funciona?



Especificaciones técnicas

Espesor de puerta:	6 mm.
Espesor de cuerpo:	2 mm.
Bulones:	E-25: 2 x Ø20 mm. E-40: 3 x Ø25 mm. E-50/E-60: 4 x Ø25 mm.
Color:	Antracita (RAL 7016).
Orificios anclajes:	4 pared / 4 suelo.
Iluminación interior:	LEDs bajo consumo.

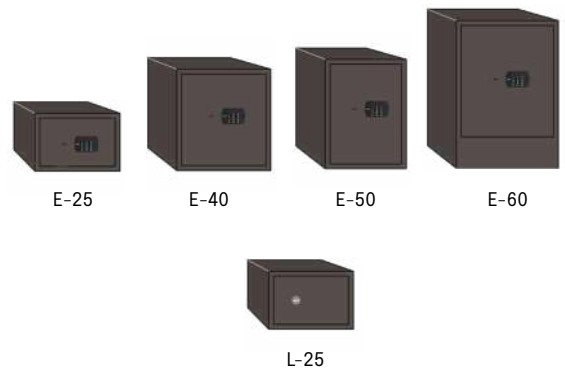



Detalle nuevo teclado con display



Detalle bulones y bandeja interior



Llaves de gorjas con llave de emergencia



Iluminación interior, LEDs de bajo consumo

Sistema de cierre

- **Cerradura de gorjas con llave de emergencia.**
- **Cerradura electrónica:** 1 código de uso de 2 a 15 dígitos. | 1 código de emergencia de 8 dígitos.
- **Retardo programable** de 1 a 99 minutos.
- **Alimentación:** 4 pilas AA de 1,5V. Aviso de pilas bajas. Toma de alimentación exterior con portapilas USB C.

Modelo	Cód.		(Al x An x F)					Embalaje Al x An x F	Cód. EAN 8421461	€	
E-25	12401	EXTERIOR	250 x 350 x 250	INTERIOR	234 x 346 x 195	1	12,5	16	280 x 380 x 280	124012	149,00
E-40	12402	EXTERIOR	400 x 400 x 350	INTERIOR	384 x 396 x 295	1	22,5	45	430 x 430 x 380	124029	213,00
E-50	12403	EXTERIOR	500 x 400 x 350	INTERIOR	484 x 396 x 295	2	27,5	56,5	530 x 430 x 380	124036	239,00
E-60	12404	EXTERIOR	600 x 400 x 350	INTERIOR	584 x 396 x 295	3	33,5	68	630 x 430 x 380	124043	292,00
L-25	12400	EXTERIOR	250 x 350 x 250	INTERIOR	234 x 346 x 195	1	12,5	16	280 x 380 x 280	124005	129,00

LLAVES EN BRUTO | Pág. 78

Tarifa de Precios (IVA no incluido)



Perla



TECLADO ELECTRÓNICO



BULONES A UN LADO



ILUMINACIÓN INTERIOR



CERRADURA DE EMERGENCIA

**NUEVA
CAJA
FUERTE**

Perla 25

Especificaciones técnicas

Espesor de puerta:	4 mm.
Espesor de cuerpo:	1,5 mm.
Bulones:	2 x Ø20 mm.
Color:	Blanco.
Orificios anclajes:	en base y fondo.
Iluminación interior:	LEDs de bajo consumo.



Perla 15



Sistema de cierre

- **Cerradura electrónica** con 1 código de uso de 3 a 6 dígitos. 1 código de emergencia de 6 dígitos.
- **Alimentación:** 4 pilas AA de 1,5V.

Modelo	Cód.		(Al x An x F)						Embalaje Al x An x F	Cód. EAN 8421461	€
Perla 15	10951	EXTERIOR	192 x 430 x 350	INTERIOR	188 x 426 x 306	-	8	24,5	222 x 460 x 380	109514	125,00
Perla 25	10950	EXTERIOR	250 x 350 x 250	INTERIOR	246 x 346 x 206	1	9	17,5	280 x 380 x 280	109507	132,00



Vision 30

Vision

**AUDITORÍA
ÚLTIMAS 58
APERTURAS**



CERRADURA DE PUNTOS



TECLADO ELECTRONICO



BULONES A UN LADO



AUDITORIA DE EVENTOS



CERRADURA DE EMERGENCIA

¿Cómo funciona?



Especificaciones técnicas

- Fecha y hora permanentes en pantalla.
- Registro de las últimas 58 aperturas.

Espesor de puerta:	4 mm.
Espesor de cuerpo:	1,5 mm.
Bulones:	2 x Ø20 mm.
Color:	Negro.
Orificios anclajes:	2 pared / 2 suelo - Ø6mm (V 20) 4 pared / 4 suelo - Ø6mm (V 25/30)
Iluminación interior:	LEDs de bajo consumo.



Vision 25

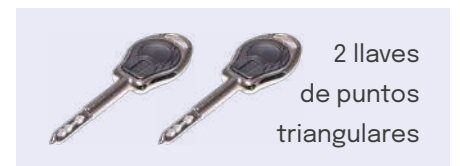

2 llaves de puntos triangulares

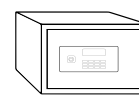

VISION-20

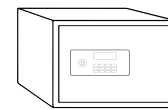

VISION-25

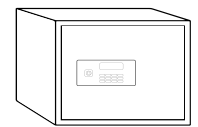

VISION-30

Sistema de cierre

- Cerradura:** 2 llaves de puntos triangulares + teclado. Dispone de cerradura de emergencia.
- Teclado digital + llave:** 1 código de uso de 1 a 8 dígitos. 1 código de emergencia de 1 a 8 dígitos.
- Alimentación:** 4 pilas AA de 1,5V. Aviso de pilas bajas.

Modelo	Cód.		(Al x An x F)					Embalaje	Cód. EAN	€	
								Al x An x F	8421461		
Vision 20	10926	EXTERIOR	200 x 310 x 200	INTERIOR	190 x 300 x 140	-	6	8	245 x 320 x 225	109262	107,00
Vision 25	10927	EXTERIOR	250 x 350 x 250	INTERIOR	240 x 340 x 190	-	8,5	16	280 x 380 x 280	109279	129,00
Vision 30	10928	EXTERIOR	300 x 380 x 300	INTERIOR	290 x 370 x 240	-	11	26	350 x 390 x 320	109286	155,00



Tecna 250

Tecna



TECLADO ELECTRONICO



BULONES A UN LADO



POMO DE APERTURA



ILUMINACION INTERIOR



HUELLA DACTILAR



CERRADURA DE EMERGENCIA

¿Cómo funciona?



Especificaciones técnicas

Espesor de puerta:	6 mm.
Espesor de cuerpo:	Tecna 250: 1,5 mm. Tecna 410: 2 mm.
Bulones:	3 x Ø20 mm.
Color:	Gris oscuro.
Orificios anclajes:	2 pared / 2 suelo - Ø12mm.
Iluminación interior:	LEDs de bajo consumo.



Tecna 410



TECNA 250

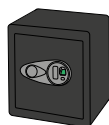

TECNA 410

Sistema de cierre

- **Cerradura:** Lector de huella + pomo. Código + pomo. Dispone de cerradura de emergencia.
- **Teclado digital + pomo:** 1 código de uso de 4 a 8 dígitos. 1 código de emergencia de hasta 8 dígitos.
- **Alimentación:** 4 pilas AA de 1,5V.

Modelo	Cód.		(Al x An x F)						Embalaje	Cód. EAN	€
									Al x An x F	8421461	
Tecna 250	10905	EXTERIOR	250 x 350 x 250	INTERIOR	245 x 345 x 180	1	8,7	16	380 x 290 x 280	109057	152,00
Tecna 410	10906	EXTERIOR	410 x 350 x 360	INTERIOR	405 x 345 x 290	1	16,7	39	450 x 400 x 380	109064	227,00

Alpha



Alpha 20



TECLADO ELECTRONICO



BULONES A UN LADO



POMO DE APERTURA



CERRADURA DE EMERGENCIA

¿Cómo funciona?



Especificaciones técnicas

Espesor de puerta:	4 mm.
Espesor de cuerpo:	1,5 mm.
Bulones:	2 x Ø20 mm.
Color:	Negro.
Dimension ranura:	150 x 10 mm.
Orificios anclajes:	2 pared / 2 suelo Ø6 mm (A 20) 4 pared / 4 suelo Ø6 mm (A 25/30)



Alpha 25 RA



ALPHA-20



ALPHA-25



ALPHA-30



ALPHA-25 RA



ALPHA LAPTOP

Sistema de cierre

- **Cerradura:** Pomo + teclado. Dispone de cerradura de emergencia.
- **Teclado digital + pomo:** 1 código de uso de 2 a 8 dígitos. 1 código de emergencia de 2 a 8 dígitos
- **Alimentación:** 4 pilas AA de 1,5V. Aviso de pilas bajas.

Modelo	Cód.		(Al x An x F)					Embalaje	Cód. EAN	€	
								Al x An x F	8421461		
Alpha 20	10921	EXTERIOR	200 x 310 x 200	INTERIOR	190 x 300 x 140	-	6	8	240 x 340 x 230	109217	77,00
Alpha 25	10922	EXTERIOR	250 x 350 x 250	INTERIOR	240 x 340 x 190	-	8,5	16	280 x 380 x 280	109224	91,00
Alpha 30	10923	EXTERIOR	300 x 380 x 300	INTERIOR	290 x 370 x 240	-	11	26	400 x 330 x 320	109231	112,00
Alpha 25 RA	10919	EXTERIOR	250 x 350 x 250	INTERIOR	240 x 340 x 190	-	8,5	16	280 x 380 x 280	109194	98,00
Alpha Laptop	10929	EXTERIOR	200 x 400 x 400	INTERIOR	190 x 390 x 340	-	11	25	440 x 230 x 420	109293	Consultar

LLAVES EN BRUTO | Pág. 78

Tarifa de Precios (IVA no incluido)



Vintage



Especificaciones técnicas

Espesor de puerta:	6 mm.
Espesor de cuerpo:	3 mm.
Bulones:	2 x Ø20 mm.
Color:	Naranja, verde, y turquesa / blanco
Orificios anclajes:	2 pared / 2 suelo - Ø12mm. 2 pared / 2 suelo - Ø12mm.

Sistema de cierre

- **Cerradura:** Pomo giratorio + teclado, con cerradura de emergencia.
- **Teclado digital + pomo:** 1 código de uso de 4 a 8 dígitos.
- **Alimentación:** 4 pilas AA de 1,5V.



Pomo giratorio

Modelo	Cód.	(Al x An x F)					Embalaje Al x An x F	Cód. EAN 8421461	€	
Vintage	11140							111401		
Vintage	11141	EXTERIOR	250 x 350 x 280	INTERIOR	244 x 344 x 219	1	16	17	380 x 330 x 280	128,00
Vintage	11143							111432		



Wing



TECLADO ELECTRONICO



BULONES A UN LADO



CERRADURA MOTORIZADA



ILUMINACION INTERIOR



CERRADURA DE EMERGENCIA

¿Cómo funciona?



Especificaciones técnicas

Espesor de puerta:	3 mm.
Espesor de cuerpo:	1,5 mm.
Bulones:	2 x Ø16 mm.
Orificios anclajes:	2 pared / 2 suelo.
Iluminación interior:	LEDs de bajo consumo.



Sistema de cierre

- **Cerradura:** Teclado táctil digital, con apertura motorizada. Dispone de cerradura de emergencia.
- **Teclado digital:** 1 código de uso de 1 a 10 dígitos. 1 código de emergencia de 1 a 10 dígitos.
- **Alimentación:** 4 pilas AA de 1,5V. Aviso de pilas bajas.

Modelo	Cód.	(Al x An x F)				Embalaje	Cód. EAN	€
Wing	10920	EXTERIOR 250 x 350 x 300 INTERIOR 247 x 347 x 245	1	11	20	370 x 350 x 270	109200	78,80



Minibank



TECLADO ELECTRONICO



BULONES A UN LADO



POMO DE APERTURA



CERRADURA DE EMERGENCIA



Especificaciones técnicas

Espesor de puerta:	3 mm
Espesor de cuerpo:	1 mm.
Bulones:	2 x Ø16 mm.
Color:	Blanco (RAL9002), Negro (RAL 9004), Rojo (RAL 3020), Azul: (RAL 5017).

Sistema de cierre

- **Cerradura:** Pomo + teclado. Dispone de cerradura de emergencia.
- **Teclado digital + pomo:** 1 código de uso de 3 a 8 dígitos.
- **Alimentación:** 4 pilas AA de 1,5V. Aviso de pilas bajas.

Modelo	Cód.	(Al x An x F)					Embalaje Al x An x F	Cód. EAN 8421461	€	
Minibank	11130							111302		
Minibank	11131							111319		
Minibank	11132	EXTERIOR	170 x 230 x 170	INTERIOR	160 x 220 x 140	-	2,6	5	240 x 185 x 200	48,50
Minibank	11133							111333		



Mini Vault 17

Mini Vault



CERRADURA DE GORJAS



BULONES A UN LADO



Mini Vault 40

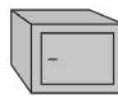

17

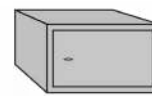

23



40

Especificaciones técnicas

Espesor de puerta:	4 mm (mod. 17/23) 6 mm (mod. 40).
Espesor de cuerpo:	2 mm.
Bulones:	2 x Ø20 mm.
Color:	Gris claro (RAL 7047).
Orificios anclajes:	2 pared / 2 suelo - Ø12mm

Sistema de cierre

- **Cerradura:** Cerradura de gorjas.

Modelo	Cód.		(Al x An x F)					Embalaje	Cód. EAN	€	
								Al x An x F	8421461		
17	01060	EXTERIOR	170 x 230 x 170	INTERIOR	165 x 225 x 130	-	6	5	235 x 185 x 185	010605	58,00
23	01061	EXTERIOR	170 x 280 x 230	INTERIOR	165 x 275 x 185	-	8	8	300 x 255 x 200	010612	76,00
40	01062	EXTERIOR	190 x 355 x 400	INTERIOR	185 x 350 x 355	-	14	23	215 x 375 x 425	010629	103,00

Cajas fuertes de empotrar

Instalación discreta, protección sólida para tu espacio



Cajas fuertes de empotrar

Diseñadas para integrarse, seguridad oculta y confiable



CUARZO
Pág. 38-39



DECORA
Pág. 42-43



JADE
Pág. 40-41



ALPHA
Pág. 44-45

■ Camufladas

46



SECRET
Pág. 46



SUELO
Pág. 47



Cuarzo WE-40

Cuarzo

**NUEVO
DISEÑO**



CERRADURA DE GORJAS



TECLADO ELECTRONICO



BULONES DOBLES EN 3 LADOS



ILUMINACION INTERIOR



CERRADURA DE EMERGENCIA



RANURA ANTIPESCA

¿Cómo funciona?



GARANTÍA DE 5 AÑOS



WE-40



WE-55



WE-70

Especificaciones técnicas

Espesor de puerta:	12 mm.
Espesor de cuerpo:	2 mm.
Bulones:	6 a 8 x Ø25 mm a 3 lados.
Protección adicional:	mediante placa antitaladro de acero al manganeso en zona de cerradura.
Color:	Gris especial moteado.
Orificios anclajes:	3 pared / 3 suelo - Ø12mm.
Iluminación interior:	LEDs de bajo consumo.



Fondo regulable de 200 a 300 mm
5 posiciones fijas: 200 - 225 - 250 - 275 y 300 mm.



Detalle del display en el teclado

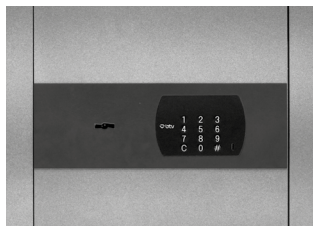

Frontal con diseño renovado



Cerradura gorjas con llave de emergencia



Bulones a los tres lados de la puerta

Sistema de cierre

- **Cerradura:** Cerradura de gorjas de alta seguridad, con llave adicional de desbloqueo (se requiere de la llave de uso siempre para abrir la caja).
- **Cerradura electrónica** con 1 código de uso de 2 a 15 dígitos. Retardo programable de 1 a 99 minutos.
- **Alimentación:** 4 pilas AA de 1,5V. Aviso de pilas bajas. Toma de alimentación exterior con portapilas USB C.

Modelo	Cód.			(Al x An x F)				Embalaje Al x An x F	Cód. EAN 8421461	€	
WE 40	14321	EXTERIOR	400 x 400 x 200-300	INTERIOR	340 x 368 x 145-245	2	30,5	18-30	440 x 440 x 340	143211	635,00
WE 55	14322	EXTERIOR	550 x 400 x 200-300	INTERIOR	490 x 368 x 145-245	3	40,5	26-44	590 x 440 x 340	143228	725,00
WE 70	14323	EXTERIOR	700 x 450 x 200-300	INTERIOR	640 x 418 x 145-245	3	54	39-67	740 x 490 x 340	143235	855,00



Jade



CERRADURA DE GORJAS



TECLADO ELECTRONICO



BULONES EN 3 LADOS



ILUMINACION INTERIOR



CERRADURA DE EMERGENCIA

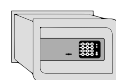

WE-27

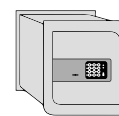

WE-40

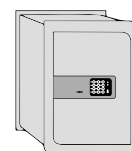

WE-56



Especificaciones técnicas

Espesor de puerta:	6 mm.
Espesor de cuerpo:	4 mm.
Bulones:	2 x Ø25 mm (mod. 27 y 40) 3 x Ø25 mm (mod. 56).
Color:	Gris claro (RAL 7047) Bandejas y tape interior azul agua (RAL 5021).
Dimensión ranura:	150 x 12 mm.
Orificios anclajes:	4 pared / 2 suelo - Ø9mm.
Iluminación interior:	LEDs de bajo consumo.



Fondo regulable de 200 a 300 mm
5 posiciones fijas: 200 - 225 - 250 - 275 y 300 mm.



Detalle de los bulones de Ø25 mm



Detalles del display en el teclado



Iluminación interior, LEDs de bajo consumo



Interior en color azul agua RAL 5021

Sistema de cierre

- **Cerradura** de gorgjas con cerradura de emergencia de seguridad.
Cerradura electrónica con 1 código de uso de 2 a 15 dígitos. 1 código de emergencia de 8 dígitos.
- Retardo programable de 1 a 99 minutos.
- **Alimentación:** 4 pilas AA de 1,5V. Aviso de pilas bajas. Toma de alimentación exterior con pila de 9V.

Modelo	Cód.			(Al x An x F)					Embalaje Al x An x F	Cód. EAN 8421461	€
WE-27	11650	EXTERIOR	290 x 370 x 200-300	INTERIOR	260 x 340 x 154-254	1	17	14-22	310 x 380 x 340	116505	199,00
WE-40	11651	EXTERIOR	420 x 420 x 200-300	INTERIOR	390 x 390 x 154-254	1	24	23-39	440 x 450 x 240	116512	255,00
WE-56	11652	EXTERIOR	580 x 420 x 200-300	INTERIOR	550 x 390 x 154-254	2	31	33-54	600 x 440 x 230	116529	324,00



Decora WE-25

Decora

**NUEVO
DISEÑO**



CERRADURA DE GORJAS



TECLADO ELECTRONICO



BULONES A UN LADO



ILUMINACION INTERIOR



CERRADURA DE EMERGENCIA

¿Cómo funciona?



Especificaciones técnicas

Espesor de puerta:	6 mm.
Espesor de cuerpo:	1,5 mm.
Bulones:	2 x Ø20 mm.
Color:	Antracita (RAL 7016).
Orificios anclajes:	4 pared / 4 suelo.
Iluminación interior:	LEDs bajo consumo.150 x 12 mm.



Detalle nuevo teclado con display



Detalle bulones y bandeja interior



Llaves de gorjas con llave de emergencia



Iluminación interior, LEDs de bajo consumo

Sistema de cierre

- Cerradura de gorjas con llave de emergencia.
- Cerradura electrónica: 1 código de uso de 2 a 15 dígitos. 1 código de emergencia de 8 dígitos.
- Retardo programable de 1 a 99 minutos.
- Alimentación: 4 pilas AA de 1,5V. Aviso de pilas bajas. Toma de alimentación exterior con portapilas USB C.

Modelo	Cód.		(Al x An x F)					Embalaje	Cód. EAN	€	
								Al x An x F	8421461		
WE-25	12411	EXTERIOR	270 x 370 x 250	INTERIOR	246 x 346 x 200	1	12,5	17	300 x 400 x 250	124111	144,00
WE-40	12412	EXTERIOR	420 x 420 x 300	INTERIOR	396 x 396 x 250	2	20,5	39	450x 450 x 330	124128	205,00
WE-60	12414	EXTERIOR	620 x 420 x 300	INTERIOR	596 x 396 x 250	3	31,5	59	650 x 450 x 330	124142	275,00



Alpha WE-25

Alpha



TECLADO ELECTRÓNICO



BULONES A UN LADO



POMO DE APERTURA



CERRADURA DE EMERGENCIA

¿Cómo funciona?



Especificaciones técnicas

Espesor de puerta:	4 mm.
Espesor de cuerpo:	1,5 mm.
Bulones:	2 x Ø20 mm.
Color:	Negro.

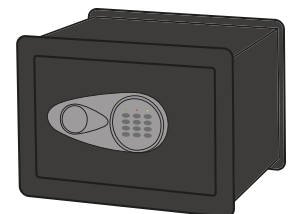



Fondo regulable de 200 a 300 mm



Detalle teclado



Detalle bulones y bandeja interior



Pomo giratorio de apertura



Iluminación interior, LEDs de bajo consumo

Sistema de cierre

- **Cerradura:** Pomo + teclado. Dispone de cerradura de emergencia.
- **Teclado digital + pomo:** 1 código de uso de 2 a 8 dígitos. 1 código de emergencia de 2 a 8 dígitos.
- **Alimentación:** 4 pilas AA de 1,5V. Aviso de pilas bajas.

Modelo	Cód.			(Al x An x F)					Embalaje Al x An x F	Cód. EAN 8421461	€
WE-25	10930	EXTERIOR	230 x 330 x 200-300	INTERIOR	190 x 290 x 160-260	1	10,5	16	240 x 340 x 210	109309	103,00

Secret

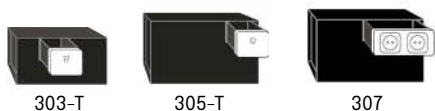

Características y ventajas

- Construida en **chapa de alta resistencia a la percusión** de 1 mm de espesor.
- **Espesor mínimo para empotrar: 15 cm.**
- **2 cajones** interiores.
- Compatible con los embellecedores de la vivienda.



305-T

Sistema de cierre

- **Modelos 303-T y 305-T:** falsa tapa de teléfono. Cerradura tripala de seguridad.
- **Modelo 307:** cerradura de llave de puntos y falsa tapa de doble enchufe.



303-T

Modelo	Cód.		(Al x An x F)				Embalaje Al x An x F	Cód. EAN 8421461	€
303-T	70832	EXTERIOR	160 x 320 x 130	3	3,4	6	180 x 340 x 180	708328	122,00
305-T	70833	EXTERIOR	220 x 380 x 130	3	4,4	10	250 x 400x 170	708335	139,00
307	70834	EXTERIOR	220 x 380 x 130	2	4,5	10	250 x 400 x 170	708342	155,00

Suelo



CSE-319



CERRADURA DE GORJAS



TECLADO ELECTRÓNICO



BULONES A UN LADO



CERRADURA MOTORIZADA



ILUMINACIÓN INTERIOR



CERRADURA DE EMERGENCIA

¿Cómo funciona?



- Amortiguador neumático y apertura automática.
- Tapa de ocultación extraíble.
- Carpetas incluidas en mod. CSE-319.

Especificaciones técnicas

Espesor de puerta:	6 mm.
Espesor de cuerpo:	2 mm.
Bulones:	2 x Ø20 mm.
Color:	Gris especial moteado.
Iluminación interior:	Iluminación por LEDs, excepto CSEM.



CSEM-270: Menor fondo para acceso cómodo y fácil instalación

Sistema de cierre

- **Cerradura:** Cerradura de gorjas de alta seguridad con llave adicional de desbloqueo (se requiere siempre la llave de uso para abrir la caja fuerte).
- **Cerradura electrónica:** 1 código de usuario y 1 de emergencia. Retardo programable de 1 a 99 minutos. Alimentación: 4 pilas AA de 1,5V. Aviso de pilas bajas. Toma de alimentación exterior con pila de 9V.
- **Cerradura electrónica motorizada:** 1 código de usuario de 4 dígitos. 1 código de emergencia de 8 dígitos. Retardo programable de 1 a 99 minutos.

Modelo	Cód.		(Al x An x F)			KG		Embalaje Al x An x F	Cód. EAN 8421461	€
CSE-250	10866	EXTERIOR	380 x 302 x 260	INTERIOR 320 x 270 x 217	-	15	22	415 x 375 x 345	108661	377,00
CSE-319	10860	EXTERIOR	520 x 370 x 370	INTERIOR 420 x 340 x 327	-	25	31	565 x 415 x 565	108609	474,00
CSEM-270	10863	EXTERIOR	380 x 302 x 120	INTERIOR 320 x 270 x 77	-	12	9,5	515 x 340 x 515	108630	405,00

Cajas fuertes ignífugas

Resistentes al fuego, tranquilidad ante cualquier emergencia



Cajas fuertes ignífugas

Protección ante el calor extremo, seguridad que perdura



VULCANO

Pág. 50-51

■ Armarios y archivadores ignífugos _____ 52



**ARMARIO
IGNIS**

Pág. 52-53



**ARCHIVADOR
IGNIS**

Pág. 54-55





Vulcano 51-E

Vulcano

LFS 60 P

RESISTENTE AL FUEGO



TECLADO ELECTRONICO



BULONES A UN LADO



BULONES DOBLES EN 4 LADOS



CERRADURA DE PUNTOS



Vulcano 32-E

Especificaciones técnicas

- Interior relleno de cemento resistente al fuego.
- Certificada según norma europea LFS 60P EN15659 de resistencia al fuego.
- Temperatura en el interior a los 60 minutos inferior a 170°.
- Garantiza la integridad del papel, que se descompone a 177°C.



32-E



51-E



75-E

Espesor de puerta:	96 mm.
Espesor de cuerpo:	mod. 32-E: 51 mm mod. 51-E: 52 mm mod. 75-E: 69 mm
Bulones:	mod. 32-E/51-E 2 x Ø15mm mod. 75-E 3 x Ø15mm
Color:	Gris (RAL 7035).
Cajón interior:	En modelo 75-E.
Orificios anclajes:	1 suelo.



Detalle pomo y teclado en modelos 32-E y 51-E



Interior de cemento resistente al fuego



Modelo 75-E: cerradura de puntos, teclado digital y maneta



Modelo 75-E incluye cajón interior con llave

Sistema de cierre

- **Cerradura y teclado:**
 - Mods. 32-E y 51-E: Teclado digital + pomo.
 - Mod. 75-E: Cerradura de puntos + teclado digital + maneta. Código de usuario más código de emergencia de longitud variable, de 4 a 6 dígitos.
- **Alimentación:** 4 pilas AAA (1,5V) localizadas en el exterior, fáciles de cambiar.

Modelo	Cód.		(Al x An x F)					Embalaje	Cód. EAN	€	
								Al x An x F	8421461		
32-E	10510	EXTERIOR	315 x 445 x 425	INTERIOR	212 x 341 x 296	1	38	21	480 x 460 x 460	105103	295,00
51-E	10511	EXTERIOR	510 x 445 x 425	INTERIOR	407 x 341 x 296	1	51	41	480 x 470 x 550	105110	410,00
75-E	10512	EXTERIOR	790 x 485 x 450	INTERIOR	607 x 346 x 301	1	109	64/8	800 x 520 x 520	105127	672,00



Ignis 1993

Ignis

NIVEL S2
**PROTECCIÓN
30 MIN**

¿Cómo funciona?



Ignis E-1950

Especificaciones técnicas

- Nivel S2 de resistencia al Robo según norma EN 14450.
- Armarios para **proteger documentos del fuego**, hasta 30 minutos según norma EN 15659:2019.
- **Doble pared** con hueco relleno de **material ignífugo**.
- **Bisagras externas** que pueden abrir la puerta **180°**.
- Posibilidad de colgar carpetas bajo los estantes.

Espesor de puerta:	60 mm.
Bulones:	5 x Ø20mm.
Color:	Gris (RAL 7035).
Orificios anclajes:	1260 y 1600: 1 suelo. 1993, 1950 y E-19130: 2 suelo.



Ignis 1260



Doble pared con hueco relleno de material ignífugo



Disponibles modelos con cerradura electrónica y mecánica



Marco reforzado con alojamiento para placa longitudinal en 1993, E-1993 y E-19130



Estantes regulables en altura

Sistema de cierre

MODELOS MECÁNICOS:

- Cerradura de gorgas de alta seguridad y maneta.

MODELOS ELECTRÓNICOS:

- Cerradura electrónica: 1 código de uso de 6 dígitos. 1 código de emergencia de 6 dígitos.

Modelo	Cód.		(Al x An x F)						Embalaje Al x An x F	Cód. EAN 8421461	€
1260	10514	EXTERIOR	1220 x 600 x 520	INTERIOR	1082 x 506 x 420	2	71	211	1400 x 805 x 605	105141	1.059,00
1600	10503	EXTERIOR	1600 x 800 x 600	INTERIOR	1461 x 706 x 400	3	120	412	1780 x 1010 x 805	105035	1.725,00
1993	10508	EXTERIOR	1950 x 930 x 520	INTERIOR	1800 x 820 x 420	4	142	638	2110 x 1200 x 795	105080	1.835,00
1950	10515	EXTERIOR	1950 x 1250 x 520	INTERIOR	1780 x 1140 x 405	4	200	822	2100 x 1300 x 600	105158	2.145,00
E-1260	10507	EXTERIOR	1220 x 600 x 520	INTERIOR	1082 x 506 x 420	2	71	211	1400 x 805 x 605	105073	1.325,00
E-1600	10504	EXTERIOR	1600 x 800 x 600	INTERIOR	1461 x 706 x 400	3	120	412	1780 x 1010 x 805	105042	1.995,00
E-1993	10509	EXTERIOR	1950 x 930 x 520	INTERIOR	1800 x 820 x 420	4	142	638	2110 x 1200 x 795	105097	2.089,00
E-1950	10506	EXTERIOR	1950 x 1250 x 520	INTERIOR	1780 x 1140 x 405	4	200	822	2100 x 1300 x 600	105066	2.360,00



Ignis 4

Ignis

LFS 60P
**PROTECCIÓN
60 MIN**

¿Cómo funciona?



Ignis 2

Especificaciones técnicas

- Acabado resistente a los arañazos que le da una terminación de alta calidad y resistencia duradera.
- Pintura en polvo electrostática aplicada en todas las caras (incluida la base).
- Resistencia 1 hora LFS 60P de acuerdo EN 15659.
- Cajones ajustables para A4 y tamaño folio.
- Peso admitido por cajón: 40 kg.



Orificios para colgar carpetas.
(No incluye carpetas).

Espesor de puerta:
Espesor de cuerpo:

Llave de serreta de alta seguridad.
Gris (RAL 7035).



Llave de serreta de alta seguridad que bloquea todos los cajones



Manetas con botón de desbloqueo en cada uno de los cajones



Cajones resistentes, admiten hasta 40 kg, y resisten al fuego durante 1 hora LFS 60 P



Tarjeteros para identificar cada uno de los compartimentos

Modelo	Cód.	(Al x An x F)			Embalaje Al x An x F	Cód. EAN 8421461	€
Ignis-4	10539	EXTERIOR 825 x 545 x 653	-	210	1470 x 705 x 555	105394	1.645,00

Cajas fuertes certificadas

Garantía de calidad comprobada, seguridad certificada



Cajas fuertes certificadas

Con los más altos estándares, seguridad avalada



BABYLON

Pág. 58-59



BANKER

Pág. 60-61

Babylon

**GRADO
II**



CERRADURA DE GORJAS



TECLADO ELECTRÓNICO



BULONES DOBLES EN 4 LADOS



MANETA DE APERTURA



Babylon 130 E



Babylon 50 E

Especificaciones técnicas

- Caja fuerte de alta seguridad certificada por ECBS con el Grado II de resistencia al robo, de acuerdo a la norma UNE EN 1143-1:2012.
- Cuerpo relleno de hormigón antivandálico con fibras de acero.
- Perno de anclaje incluido.

Espesor de puerta:	60 mm.
Espesor de cuerpo:	58 mm.
Bulones:	Ø35 mm por todo el perímetro de la puerta.
Color:	Gris (RAL 7047).
Orificios anclajes:	3 orificios a suelo.



Volante de apertura



Bulones de Ø35 mm distribuidos por todo el perímetro de la puerta



Cerradura electrónica de alta seguridad



Cuerpo relleno de hormigón antivandálico con fibras de acero

Sistema de cierre

- **Cerradura electrónica:** Cerradura electrónica VdS Clase 2, B EN 1300 (ANSI/UL-768 1R).
- **Alimentación:** Pila 9V (6LR61).
- **Apertura de la puerta:** 180°

Modelo	Cód.	(Al x An x F)							Embalaje Al x An x F	Cód. EAN 8421461
50 E	11150	EXTERIOR	480 x 530 x 510	INTERIOR	400 x 450 x 344	2	220	65	730 x 715 x 600	111500
70 E	11151	EXTERIOR	680 x 530 x 510	INTERIOR	600 x 450 x 344	2	290	95	800 x 720 x 595	111517
90 E	11152	EXTERIOR	880 x 530 x 510	INTERIOR	800 x 450 x 344	3	340	125	995 x 720 x 600	111524
110 E	11153	EXTERIOR	1080 x 530 x 510	INTERIOR	1000 x 450 x 344	4	420	155	1245 x 720 x 735	111531
130 E	11154	EXTERIOR	1280 x 530 x 510	INTERIOR	1200 x 450 x 344	4	480	190	1645 x 720 x 735	111548

Accesorios	Modelo	Código
Bandejas adicionales	50 a 130	70374
Base de anclaje * (incluye tornillos para anclaje de la caja a la base)	50 a 130	11171
Kit de anclaje para pastillas · 4 varillas M10 5.8 + tuercas + arandelas · Resina epoxi · Adhesivo fijación		10094



Banker 85 E

Banker

**GRADO
IV**

**IGNÍFUGA
LFS 30P**



RESISTENTE
AL FUEGO



CERRADURA DE
GORJAS



TECLADO
ELECTRÓNICO



BULONES
DOBLES EN 4
LADOS



MANETA DE
APERTURA



Banker 67 BL

Especificaciones técnicas

- Caja fuerte de alta seguridad certificada por ECBS con el Grado IV de resistencia al robo, de acuerdo a la norma UNE EN 1143-1:2019 y LFS 30 P de resistencia al fuego establecida según la norma EN 15689.
- Cuerpo relleno de hormigón antivandálico con fibras de acero. Perno de anclaje incluido.

Espesor de puerta:	60 mm.
Espesor de cuerpo:	58 mm.
Bulones:	Ø35 mm distribuidos por el perímetro de la puerta.
Color:	Azul grisáceo (RAL 5008).
Orificios anclajes:	1 orificio a suelo Ø16.



Cerradura modelos electrónicos (E)



Cerradura modelos con bloqueo (BL)



Volante de apertura



Bulones de Ø35 mm distribuidos por todo el perímetro de la puerta



Cerradura electrónica de alta seguridad



Cuerpo relleno de hormigón antivandálico con fibras de acero

Sistema de cierre

MODELOS ELECTRÓNICOS (E):

- Cerradura electrónica VdS Clase 2, B EN 1300 (ANSI/UL-768 1R), y cerradura de gorjas mecánica (VdS Clase 2, B EN 1300).

MODELOS CON BLOQUEO (BL):

- Cerradura electrónica VdS Clase 2, B EN 1300 (ANSI/UL-768 1R), cerradura de gorjas mecánica (VdS Clase 2, B EN 1300) y retardo programable de hasta 99 minutos con ventana de apertura. Bloqueo con programación por horas, anual.

Rebloqueo: En caso de ataque violento, varios sistemas de rebloqueo condenan los elementos de cierre.

Alimentación: Pila 9V (6LR61).

Modelo	Cód.		(Al x An x F)						Embalaje	Cód. EAN
									Al x An x F	8421461
55 E	10991									109910
55 BL	10981	EXTERIOR	550 x 550 x 520	INTERIOR	423 x 435 x 336	1	300	62	705 x 805 x 590	109811
85 E	10993									109934
85 BL	10983	EXTERIOR	840 x 550 x 520	INTERIOR	713 x 435 x 336	1	411	104	1030 x 805 x 590	109835
105 BL	10984	EXTERIOR	1010 x 550 x 520	INTERIOR	883 x 435 x 336	2	505	129	1230 x 805 x 590	109842
125 BL	10985	EXTERIOR	1200 x 550 x 520	INTERIOR	1110 x 460 x 350	2	533	179	1420 x 1200 x 800	109859
Accesorios										Código
Bandejas adicionales										70270
Base de anclaje * (incluye tornillos para anclaje de la caja a la base)										11173
Kit de anclaje para pastillas										
· 4 varillas M10 5.8 + tuercas + arandelas										
· Resina epoxi										
· Adhesivo fijación										10094

Productos de seguridad

Protege cada detalle de tu seguridad, soluciones versátiles



Productos de seguridad

Seguridad adaptada a tus necesidades



CANDADOS THOR

Pág. 64-65



PORTALLAVES DE SEGURIDAD

Pág. 72



CANDADOS ODIN

Pág. 66-67



CAJA OCULTACIÓN LIBRO

Pág. 73



GUARDALLAVES INTELIGENTE

Pág. 68



HUCHAS

Pág. 73



GUARDALLAVES TRADICIONALES

Pág. 69



CAJAS CAUDALES LOCK

Pág. 74



PORTALLAVES DE ACERO

Pág. 70



CAJAS CAUDALES AHORRO

Pág. 75



PORTALLAVES DE ALUMINIO

Pág. 71



CERRADURAS ELECTRÓNICAS KENIA / SECULOCK

Pág. 76-77

Thor candado inteligente



Candados inteligentes con apertura a través de **huella dactilar**, con llave electrónica de emergencia.



PROTECCIÓN IP68



LARGA DURACIÓN
3000 USOS



RESISTENCIA
1500KG



DESBLOQUEO POR
HUELLA



X2 LLAVES
ELECTRÓNICAS



GESTIÓN
MEDIANTE APP

THOR 40



THOR 50 CON CABLE DE ACERO



THOR PRO 50



Características y ventajas

- Resistente al agua y al polvo con clasificación IP68.
- Desbloqueo por huella, acceso seguro y rápido.
- Batería de larga duración, hasta 3000 usos.
- Dos llaves electrónicas adicionales para su desbloqueo.
- Gran resistencia, soporta hasta 1500 kg de fuerza.
- Control remoto, gestión desde las aplicaciones Tuya y Smart Life.
- Capacidad de almacenamiento de hasta 20 huellas diferentes.
- Cuerpo de latón y grillete de acero para resistencia y durabilidad.
- Modelos estándar y antisierra para adaptarse a diferentes necesidades de seguridad.



Integración sencilla

- Los candados Thor se gestionan fácilmente a través de las aplicaciones móviles TUYA y Smart Life.
- Se integran con otros dispositivos conectados para la automatización.



Gestión completa desde cualquier lugar



- Gestión remota con el **Gateway** opcional.
- Compatible con otros productos BTV como:
 - El buzón **Dropit Home** | Catálogo de buzones 2024
 - El guardallaves **Tekey** | Páginas 68-69

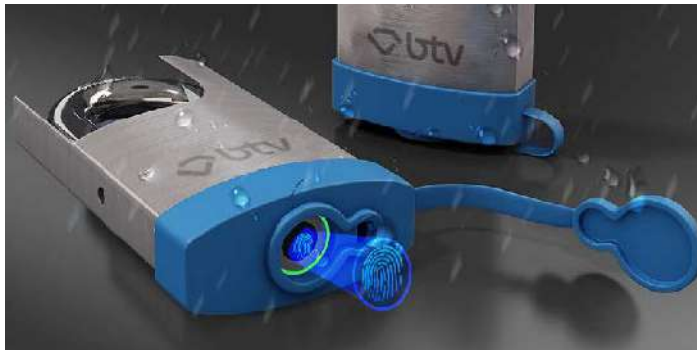

THOR 40

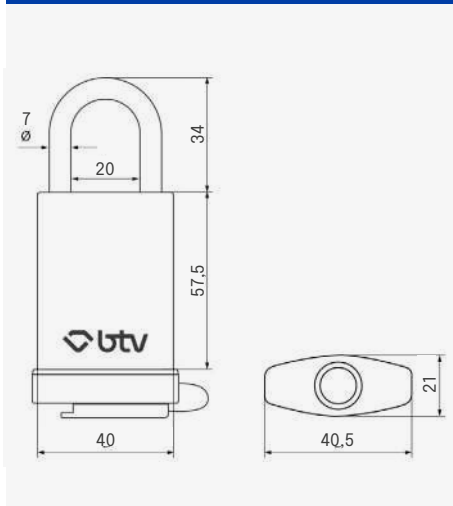

THOR 50 CON CABLE DE ACERO

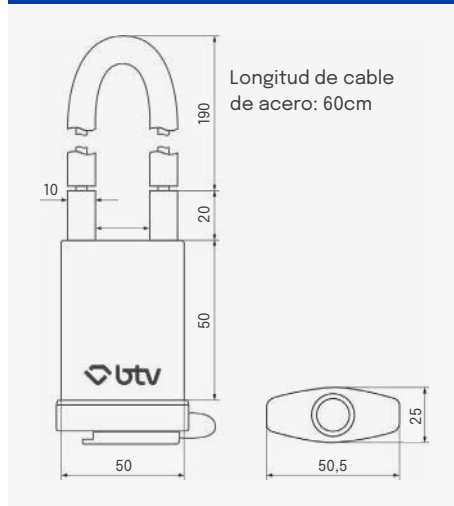

THOR PRO 50

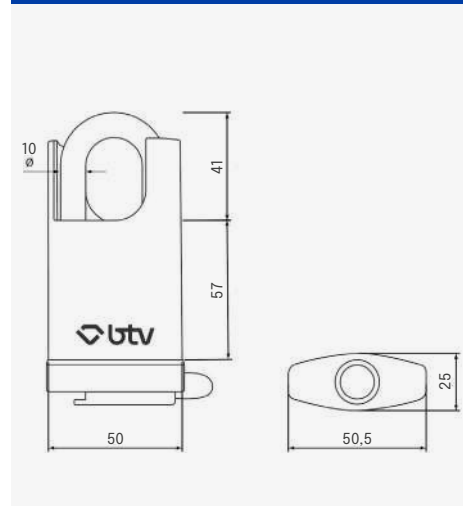

THOR	Código	€
Thor 40	27101	A consultar
Thor 50 con cable de acero	27120	A consultar
Thor PRO 50 Antisierra	27112	A consultar

Odin candado mecánico



**LLAVES
INCOPIABLES**

**INLCUYE
TARJETA**



CIERRE DE BOLA
ANTIPALANCA



ALTA RESISTENCIA
AL ÁCIDO



X3 LLAVES
IGUALADAS



RESISTENCIA
4.000KG



Características y ventajas

- Cuerpo de latón y grillete de acero inoxidable SUS304, nivel 10 de resistencia a la corrosión.
- Cilindro de disco giratorio para una mayor seguridad.
- Incluye tarjeta con código para realizar copias de llaves.
- Protección contra polvo y agua: IP68.
- Bloqueo de doble bola en ambos lados para una seguridad adicional.
- Resistencia de hasta 4 toneladas, proporcionando una protección robusta.
- Cuerpo anti-palanca de acero inoxidable para mayor resistencia.
- Resistencia frente a taladro y martillo para una protección duradera.
- Testado durante más de 1000 horas en niebla salina para garantizar su fiabilidad y durabilidad.

Una llave puede abrir varias cerraduras

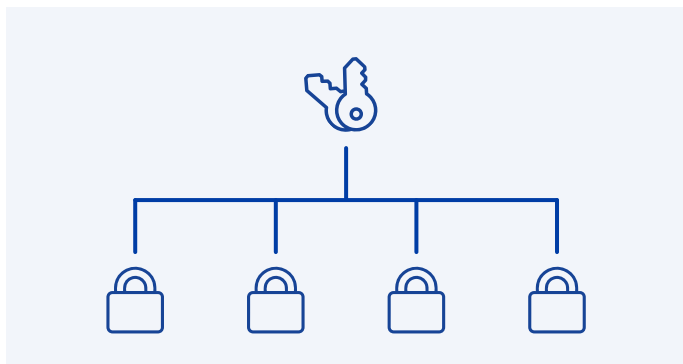

Bloqueo de doble bola en ambos lados



Conjunto de 5 unidades Odin 50 con llave amaestradas

ODIN 40, 50 Y 60

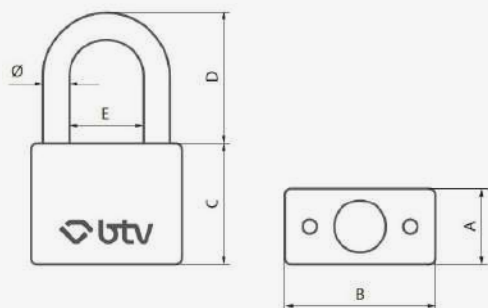

	A	B	C	D	E	Ø
Odin 40	20	40	32	34,5	20,5	7
Odin 50	20	50	38	39,5	13	10
Odin 60	20	60	45	48	25,8	12

ODIN PRO 40 Y 60

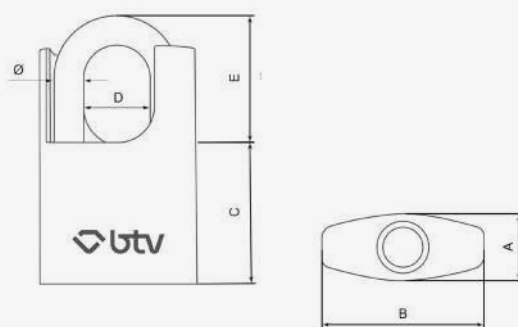

	A	B	C	D	E	Ø
Odin PRO 40	20	40	32	18	34	7
Odin PRO 60	20	60	54,2	25	25,8	12

ODIN

Odin 40

Odin 50

Odin 60

Odin PRO 40

Odin PRO 60

Conjunto 5 uds. Odin 50 amaestrados

Código

27001

27002

27003

27011

27013

27022

€

A consultar

A consultar

A consultar

A consultar

A consultar

A consultar

Guardallaves inteligente Tekey

 LECTOR DE
HUELLA

 LECTOR DE
TARJETAS

 TECLADO
NUMÉRICO

 CONEXIÓN
BLUETOOTH

 GESTIÓN
MEDIANTE APP

Características y ventajas

- Guardallaves inteligente ideal para apartamentos turísticos.
- Se abre con huella dactilar, tarjeta contactless o clave numérica.
- Gestión completa desde las aplicaciones móviles TUYA y Smart Life.
- Conexión bluetooth, se conecta a otros dispositivos compatibles.
- Se integra con otros dispositivos y permite crear automatizaciones.

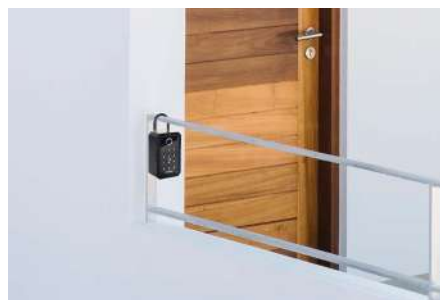
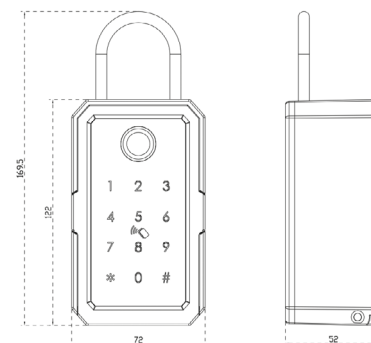

GATEWAY

- Gestión remota con el **Gateway** opcional.
- Compatible con otros productos BTV como:
 - El buzón inteligente **Dropit Home** | [Catálogo buzones](#)
 - Los candados **Odin** y **Thor** | [Páginas 64-67](#)



GUARDALLAVES TEKEY

		Código	EAN 8421461	€
Tekey	169,5 x 72 x 52 mm	11314	113146	120,00
Gateway	65 x 65 x 14,5 mm	11315	113153	48,00

Tarifa de Precios (IVA no incluido)

Guardallaves Trípoli y Corinto



Características y ventajas

- Fabricados en acero para una mayor durabilidad y resistencia.
- Combinación programable de 4 dígitos para una protección personalizada.
- Ideales para hogar, oficina o trabajo.
- Gran capacidad de almacenamiento, con suficiente espacio para múltiples llaves.
- Diseñados para soportar condiciones climáticas adversas.
- Instalación flexible: Opciones de instalación adaptadas a diferentes entornos.



Instalación sencilla en **puertas**, **muros** o **paredes**. Incluye **tornillería**. Cuenta con un **imán** interior para sujeción de llaves.



Con **candado** incorporado para un anclaje fácil en **vallas**, **manetas** u otros elementos.



Diseñado para atornillar a la **pared**, **muebles** u otros. Incluye **tornillería** para su instalación.

GUARDALLAVES		Código	EAN 8421461	€
Trípoli 1	136 x 84 x 45 mm	11312	113122	38,80
Trípoli 2	132 x 77 x 45 mm	11313	113139	39,20
Corinto	85 x 60 x 40 mm	11310	113146	27,00

Tarifa de Precios (IVA no incluido)

Portallaves de acero



Características y ventajas

- Clasificador de llaves con apertura de libro.
- Hoja de índice y llaveros de etiquetado incluidos.
- Modelos de 200 y 300 llaves: ganchos ajustables en altura.

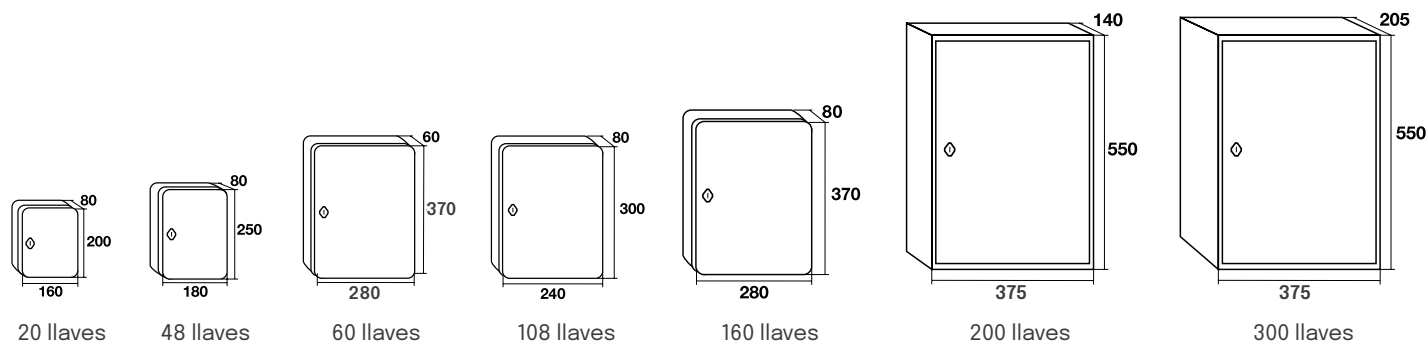
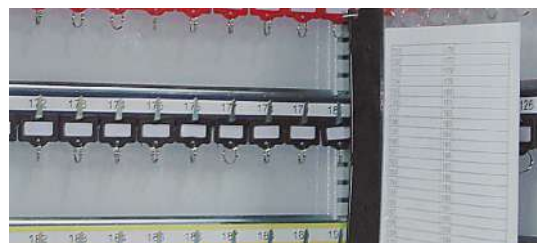

PORTALLAVES ACERO

Capacidad	Medidas embalaje	Código	EAN 8421461	€
20 llaves	205 x 165 x 85 mm	04130	041302	13,80
48 llaves	255 x 190 x 90 mm	04131	041319	20,10
60 llaves	375 x 295 x 65 mm	04132	041326	26,20
108 llaves	300 x 240 x 80 mm	04133	041333	33,50
160 llaves	380 x 295 x 85 mm	04141	041418	49,50
200 llaves (1 hoja)	560 x 385 x 145 mm	11200	112002	144,00
300 llaves (2 hojas)	620 x 460 x 280 mm	11300	113009	212,00

Tarifa de Precios (IVA no incluido)

Portallaves de aluminio



Características y ventajas

- Cosntruidos en perfil extrusionado de aluminio. Tablero trasero de chapa blanca y puertas de metacrilato.
- Dimensiones del producto: 350 x 260 x 36,5 mm (21 llaves) / 670 x 460 x 36,5 mm (56 llaves).
- Dimensiones del embalaje: 358 x 273 x 45 mm (21 llaves) / 680 x 470 x 45 mm (56 llaves).



PORTALLAVES DE ALUMINIO	21 LLAVES			56 LLAVES		
	Código	EAN 8421461	€	Código	EAN 8421461	€
Aluminio natural	11860	118608	67,00	11861	118615	110,00
Madera clara	11868	118684	69,00	11869	118691	112,00
Madera oscura	11864	118646	69,00	11865	118653	112,00

OPCIÓN LLAVES IGUALES	Código	EAN 8421461	€
De 5 a 10 uds.	99970	999702	39,00
De 11 a 20 uds.	99971	999719	49,00
Más de 20 uds.	99972	999726	Sin cargo

Tarifa de Precios (IVA no incluido)

Portallaves de seguridad



Características y ventajas

- Portallaves con código de acceso con apertura lateral para depositar llaves cuando la puerta está cerrada.
- Con dos bulones de 20 mm de diámetro y llave de emergencia.
- Fijación a la parte trasera.
- Dimensiones del producto: 360 x 300 x 100 mm (48 llaves) / 660 x 430 x 130 mm (144 llaves).
- Dimensiones del embalaje: 400 x 330 x 150 mm (48 llaves) / 700 x 460 x 180 mm (144 llaves).

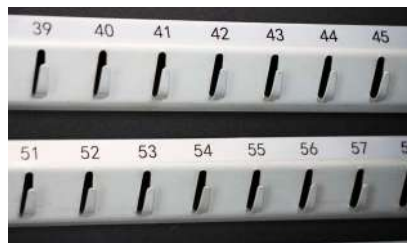

PORTALLAVES DE SEGURIDAD

	Peso del producto	Código	EAN 8421461	€
48 llaves	9 kg	70558	705587	118,45
144 llaves	22 kg	70559	705594	206,50

Tarifa de Precios (IVA no incluido)

Caja de ocultación Libro



- Caja de caudales con llave mecánica para contener efectivo y pequeños objetos de valor.
- Fabricado en chapa metálica pintada, con tapa abatible.
- Aspecto exterior en formato libro, pasa desapercibido entre los libros de una biblioteca o estantería.
- Formato de libro doble para ofrecer una mayor capacidad.
- Incluye cerradura con llave, tipo buzón, de fácil apertura y cierre.

CAJA LIBRO	Medidas embalaje	Código	EAN 8421461	€
Modelo 2 libros	187 x 130 x 88 mm	10826	108265	16,90

Tarifa de Precios (IVA no incluido)

Hucha caja fuerte Combinación y Ruleta



- Huchas con apariencia de caja fuerte.
- Ranura para monedas en parte trasera.
- Combinación o puerta con volante de apertura y tres ruletas giratorias con apertura en posición vertical.
- Ideal para regalo infantil.

HUCHAS	Medidas embalaje	Código	EAN 8421461	€
Combinación ROJA	140 x 110 x 90 mm	11782	117823	10,40
Combinación AZUL	140 x 110 x 90 mm	11781	117816	10,40
Ruleta AMARILLA	140 x 110 x 90 mm	11783	117830	9,25

Tarifa de Precios (IVA no incluido)

Cajas de caudales Lock



Características y ventajas

- Construidas en acero pintado blanco o azul.
- Cerradura con combinación de tres dígitos y pomo de apertura.
- Incluye bandeja interior extraíble.



LOCK	Tamaño 200 x 160 x 90			Tamaño 250 x 180 x 90		
	Código	EAN 8421461	€	Código	EAN 8421461	€
■	11811	118110	15,10	11801	118011	18,60€
■	11810	118103	15,10	11800	118004	18,60€

Tarifa de Precios (IVA no incluido)

Cajas de caudales Ahorro



- Construidas en acero de alta resistencia.
- El modelo más pequeño dispone de una ranura para introducir monedas.
- Los dos modelos más grandes disponen de bandeja portamonedas.



Expositor para el punto de venta

Gratis en pedidos de más de 36 unidades de cajas de caudales.

- Tamaño: 665 x 280 x 315 mm.
- Código: 80020. PVP: 59,75€.
- EAN: 8421461800206



AHORRO	Modelo 10 60 x 125 x 95			Modelo 11 80 x 150 x 115			Modelo 12 90 x 200 x 160		
	Cód.	EAN	€	Cód.	EAN	€	Cód.	EAN	€
	01734	017345	8,35	01744	017444	9,40	01754	017543	11,70
	01732	017321	8,35	01742	017420	9,40	01752	017529	11,70
	01730	017307	8,35	01740	017406	9,40	01750	017505	11,70
	01731	017314	8,35	01741	017413	9,40	01751	017512	11,70

AHORRO	Modelo 13 Tamaño 90 x 250 x 190			Modelo 14 Tamaño 90 x 300 x 240		
	Código	EAN 8421461	€	Código	EAN 8421461	€
	01764	017642	16,50	01774	017741	20,90
	01762	017628	16,50	01772	017727	20,90
	01760	017604	16,50	01770	017700	20,90
	01761	017611	16,50	01771	017710	20,90

Tarifa de Precios (IVA no incluido)

Kenia



Control desde app



Gestión de usuarios



Apto para exteriores



3 Llaves emergencia

¿Cómo funciona?



Compatible con cerraduras automáticas de seguridad antipánico automáticas

Características y ventajas

- Cuerpo sólido de aleación de Zinc tratado contra la corrosión, garantizando una larga durabilidad.
- Diseñada para adaptarse a una amplia variedad de puertas con espesores de 28 a 110 mm.
- Manilla anti-manipulación con giro libre para prevenir aperturas forzadas.
- Conexión Micro USB en la base para alimentación de emergencia en caso de agotamiento de pilas.
- Teclado táctil retroiluminado para una operación fácil incluso en condiciones de baja luminosidad.
- Gestión remota completa: desde la creación y envío de claves hasta el monitoreo del registro de aperturas y estado de las pilas mediante Bluetooth.

Modos de apertura

- **App iLockey:** Ideal para apartamentos o habitaciones de alquiler, permitiendo un acceso fácil y seguro sin necesidad de llaves físicas.
- Teclado táctil retroiluminado: Método convencional para introducir una clave numérica.
- Llave electrónica vía Bluetooth: Facilita el proceso de acceso al enviar la llave a través de la aplicación.
- Clave numérica enviada por diversos medios: Proporciona flexibilidad en la entrega de claves de acceso.
- Llave mecánica de emergencia: Garantiza el acceso en situaciones críticas.

Modelo	Cód.	Apertura	Acabado	Uds. embalaje primario	Uds. embalaje secundario	Cód. EAN 8421461	€
Cerradura electrónica Kenia	60723	Izquierda	Negro	1	8	607164	192,00
Cerradura electrónica Kenia	60724	Derecha	Negro	1	8	607195	192,00

Tarifa de Precios (IVA no incluido)

Seculock



Clave de apertura



Manilla libre



3 Llaves emergencia



4 pilas AA

Características y ventajas

- Ideal para oficinas o puertas de viviendas, con resbalón anti fricción que bloquea la puerta al cerrarse.
- Fabricada en aleación de Zinc para mayor resistencia y durabilidad. Incluye tornillería.
- Apertura mediante código numérico de 4 a 6 dígitos, con capacidad para hasta 30 usuarios.
- Teclado táctil luminoso para una fácil operación incluso en condiciones de poca luz.
- Adecuada para puertas con espesores entre 28 y 110 mm.
- Cerradura mecánica de emergencia ubicada en la base de la carcasa, con 3 llaves incluidas.
- Funciona con 4 pilas alcalinas AA 6V, con opción de alimentación a través de conexión Micro USB en caso de agotamiento de pilas.



Pantalla táctil con código numérico de 4 a 6 dígitos



Llave de emergencia y conector micro-USB en la base de la cerradura



Resbalón simple anti-fricción. Se bloquea automáticamente cuando la puerta está cerrada.

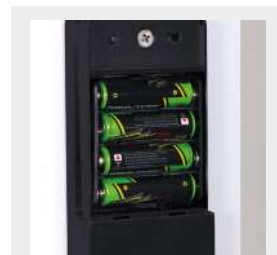

Funciona con 4 pilas alcalinas AA 6V

Modelo	Cód.	Apertura	Acabado	Uds. embalaje primario	Uds. embalaje secundario	Cód. EAN 8421461	€
Cerradura electrónica Seculock	60721	Izquierda	Negro	1	12	607171	144,00
Cerradura electrónica Seculock	60722	Derecha	Negro	1	12	607188	144,00

Tarifa de Precios (IVA no incluido)

Llaves en bruto

Suministro en bolsas de varias unidades

Cajas fuertes de sobreponer

SERIE	Cód.	Uds bolsa	€
CARTAGO (G I)	70706	10	85,00
CUARZO	62000	10	69,00
ÓPALO	03044	10	51,00
JADE	03153	10	42,00
GAMMA	70698	6	36,00
NOVA media caña	03046	10	42,00
NOVA cuadrada	70679		47,00
NOVA emergencia	70700		41,00
NOVA tubular emergencia	70705		22,00
DEPÓSITO	03044	10	51,00
DVR SAFE	03044	10	51,00
CASILLEROS DE SEGURIDAD	70902	10	41,00
ARMERO DEFENDER	03165	2	69,00
DECORA	03153	10	42,00
PERLA	70698	6	36,00
TECNA	70701	10	21,00
VINTAGE	70701	10	21,00
VISION	80121	10	21,00
VISION emergencia	70701		21,00
ALPHA	70701	10	21,00
WING	70701	10	21,00
MINIVAULT	03044	10	51,00
MINIBANK	70701	10	21,00

Tarifa de Precios (IVA no incluido)

Cajas fuertes de empotrar

SERIE	Cód.	Uds bolsa	€
CUARZO	62000	10	69,00
JADE	03153	10	42,00
DECORA	03153	10	42,00
ALPHA	70701	10	21,00
SECRET	80096	5	37,00
SUELO	03153	10	42,00

Tarifa de Precios (IVA no incluido)

Cajas fuertes ignífugas

SERIE	Cód.	Uds bolsa	€
VULCANO	62002	10	37,00
VULCANO cajón interior	62003		27,00
ARMARIO IGNÍFUGO IGNIS	03165	2	69,00
ARCHIVADOR IGNÍFUGO IGNIS	70707	1	25,00

Tarifa de Precios (IVA no incluido)

Cajas fuertes certificadas

SERIE	Cód.	Uds bolsa	€
BABYLON (G II)	03024	2	56,00
BANKER (G IV)	62020	2	63,00

Tarifa de Precios (IVA no incluido)

Expositores



Expositor ligero para mostrar tres cajas fuertes, ideal para los lugares en los que no se dispone de mucho espacio. De fácil montaje, capta la atención al incorporar barras laterales en color rojo.



Cód. 80022
Expositor ligero cajas fuertes
 medida x medida x medida mm
 145,00€

Expositor robusto, para alojar cajas fuerte BTV más pesadas. Capacidad para tres cajas fuertes, con posibilidad de anclarlas por la parte trasera para mayor seguridad. Logotipo en dos colores en la parte superior para identificación de marca.



Cód. 80015
Expositor cajas fuertes antracita
 2000 x 530 x 470 mm
 295,00€

Condiciones de venta 2024

TARIFAS Y PAGOS

- Todos los precios indicados son por unidad, IVA no incluido.
- Los retrasos en el pago sobre la fecha de vencimiento acordada tendrán un recargo por tipo de interés del 0,75% mensual (9% anual).
- OFERTA PEDIDOS ONLINE PORTAL BTV: Los pedidos que el cliente envíe a través del Portal de Clientes de BTV, disfrutarán de un 2% de descuento adicional sobre el neto del pedido (con un límite máximo de 60,00€).

PORTES

- Los portes serán pagados hasta la puerta del cliente a nivel de suelo, por pedidos superiores a los siguientes valores netos de la factura, según zonas:

Área geográfica	Portes
España (Península)	300,00€
Islas Baleares	350,00€
Islas Canarias * Gastos en destino a cargo del cliente	950,00€*
Portugal	550,00€
Andorra	950,00€
Ceuta, Melilla y otros destinos	Consultar con Dpto. Comercial

- En caso de no superar la franquicia de porte, el envío se realizará a porte debido o bien se cargarán en factura los gastos correspondientes a portes. Ver tabla:

Área geográfica	Valor del pedido(s)	Portes
España (Península)	< 300,00€	15,00€
Islas Baleares	0 - 350,50€	29,00€
Islas Canarias*	0 - 300,00€	55,00€
	301,00 - 600,00€	65,00€
Portugal	601,00 - 950,00€	85,00€
	0 - 300,00€	23,00€
Andorra*	301,00 - 600,00€	35,00€
	0 - 400,00€	59,00€
Ceuta y Melilla	401,00 - 950,00€	65,00€
	Consultar con Dpto. Comercial	

* DUA de exportación incluido en el porte, gastos en destino a cargo del cliente.

PEDIDOS URGENTES

- Coste adicional al porte en caso de que no llegue a franco.
- **Entrega en 24H**
 - Expedición en el mismo día para pedidos con peso hasta 10Kg. Entrega antes de las 14h del día siguiente (siempre que el pedido llegue a BTV antes de las 10 h y esté en stock).
 - En pedidos realizados en nuestro Portal web, la opción "**pedido**

urgente" deberá añadirse como una línea más del pedido (Cód. 60290 - 24,00€ netos).

PEDIDOS MÍNIMOS

- BTV NO establece un importe mínimo por pedido.

ENTREGAS

- Las entregas de mercancía se realizan hasta la puerta del cliente a pie de calle (nivel de suelo).
- En el momento de la entrega debe revisarse la mercancía. En caso de haber daños externos visibles, se anotarán en el albarán de entrega en presencia del repartidor. Estas anotaciones tienen que describir el daño concreto detectado en el embalaje.
- El cliente dispone de 24 horas a partir de la entrega para informar de daños ocultos que no hayan sido detectados en la recepción por no estar visibles en el embalaje. La reclamación se hará vía portal de incidencias de BTV (incidencias.btv.es), proporcionando fotos tanto de la mercancía dañada como del embalaje completo, incluida la etiqueta del transporte.

DEVOLUCIONES

- Para gestionar cualquier incidencia relacionada con un producto de manera ágil y rápida, BTV ofrece su portal incidencias.btv.es, donde de una manera sencilla y cómoda podrá gestionar su problema o devolución.
- Solamente se aceptará mercancía en fábrica que contenga claramente identificado el CÓDIGO DE AUTORIZACIÓN DE DEVOLUCIÓN, que el cliente deberá solicitar a BTV previo al envío de la mercancía.
- Todo producto devuelto deberá tener su embalaje original o en su defecto estar convenientemente embalado para evitar posibles desperfectos durante su transporte.
- Todo producto que presente daños debidos a un embalaje insuficiente no será recepcionado por parte de BTV.
- Producto especial, a medida o descatalogado, no admite devolución.
- El transporte de la mercancía desde origen hasta la fábrica sólo será gestionado por BTV en caso de que la devolución sea debida a causa imputable a BTV.
- Sólo se admitirán devoluciones por causas imputables al cliente, durante los 15 días naturales siguientes al envío de la mercancía.
- En caso de devoluciones por causas imputables al cliente, se abonará el 90% del valor del producto original, siempre que el producto devuelto esté en buenas condiciones técnicas y en su empaquetado original.

MODIFICACIONES DEL PRODUCTO

- Con el objetivo de la mejora continua, la empresa se reserva el derecho de modificar en cualquier momento cualquiera de las características técnicas o apariencia estética de sus productos. Las características que se reflejan en el catálogo tienen carácter ilustrativo, y no constituyen un contrato de obligado cumplimiento, por tanto, cualquier esquema, figura, dimensiones, pesos y otras informaciones de los catálogos, solo constituirán una obligación si así se ha acordado por escrito.

Descubre cómo podemos ayudarte a proteger lo que más valoras

Contacto

Central y fábrica: 976 108 088

Departamento comercial: 615 072 531

Consultas comerciales (WhatsApp): 616 996 303

Correo electrónico: btv@btv.es

Dirección

Carretera Nacional II, Km. 333,
Polígono Industrial BTV-Alfindén,
CP 50171, La Puebla de Alfindén,
Zaragoza, España

Servicio de Asistencia Técnica

serviciotecnico.btv.es