

Cajas Fuertes

y productos de seguridad



Código QR



Catálogos BTV

Siempre actualizados y a tu alcance

Escanea el código QR para acceder a la versión digital de nuestros catálogos BTV, con todas las actualizaciones y las últimas novedades en productos. ¡Mantente al día con un solo clic!

Índice

Herramientas de soporte

Pictogramas	6	Guía cómo elegir tu caja fuerte	
Servicio Técnico BTV	6		7

Cajas fuertes de sobreponer

Sobreponer	8	Armeros	24
Conectadas e inteligentes	18	Formato mini	31
Con tambor	20		

Cajas fuertes de empotrar

Empotrar	34
----------	----

Cajas fuertes ignífugas

Ignífugas	48	Archivadores ignífugos	52
Armarios ignífugos	50		

Cajas fuertes certificadas

Grado IV	56	Grado II	58
----------	----	----------	----

Productos de seguridad

Candados	62	Espejo de seguridad	72
Guardallaves	66	Papelera de oficina	73
Portallaves	68	Cajas de caudales	74
Cajas de ocultación	71	Llaves en bruto	76
Huchas	71	Expositores	77

Kuik Smart Lockers

Kuik Smart Lockers	78
--------------------	----

Condiciones de venta

Condiciones de venta	82
----------------------	----

Grupo BTV

Fabricantes desde 1962

Grupo BTV es una empresa familiar de origen aragonés, con **más de seis décadas de trayectoria**. Nacimos fabricando buzones y, con el paso del tiempo, nos hemos consolidado como un referente en soluciones de **seguridad, equipamiento hotelero y sistemas inteligentes de almacenamiento**.

Nuestra **sede central** se encuentra en **La Puebla de Alfinden (Zaragoza)** y contamos también con **almacén en Islas Canarias**. Operamos a nivel internacional a través de filiales en **Jiaxing (China), Cancun (Mexico), Punta Cana (República Dominicana) y UK**, reforzando así nuestro compromiso con la calidad y la excelencia.

Propósito

Contribuir a que tu mundo sea más seguro.

Misión

Ser reconocidos por la fiabilidad, innovación y sostenibilidad de nuestras soluciones.

Visión

Ofrecer soluciones innovadoras, tecnológicas y fiables que garanticen tranquilidad y comodidad en la custodia de pertenencias.



Grupo BTV se define por tres pilares fundamentales:

1. **Fiabilidad y seguridad:** Cumplimos lo que prometemos.
2. **Compromiso y cercanía:** Construimos relaciones sólidas y honestas con clientes, colaboradores, proveedores y la sociedad en general.
3. **Colaboración e innovación:** Somos una organización abierta a nuevas ideas, valiente en sus propuestas y dispuesta a evolucionar.

La **calidad, la experiencia y la innovación** son los pilares que nos han permitido ganar la confianza de **más de 6,500 clientes en Europa, Asia y América**.

Ejes estratégicos

Nuestra estrategia de crecimiento se articula en torno a tres ejes fundamentales:

1 Impulso del talento y la cultura corporativa

2 Mejora continua a través de la digitalización y la innovación tecnológica

3 Desarrollo Comercial y consolidación de alianzas estratégicas



Líneas de negocio



btv

Soluciones dirigidas a ferretería y bricolaje: cajas fuertes, buzones y productos de seguridad para viviendas y comunidades.



perseo

Equipamiento hotelero premium, basado en materiales de alta calidad y pensado para entornos profesionales exigentes.



Kuik
Smart Lockers

Soluciones de taquillas y consignas inteligentes para múltiples sectores comerciales, diseñadas para ofrecer un alto nivel de seguridad.

Certificaciones



Servicio técnico BTV

Estamos comprometidos con brindarte apoyo técnico siempre que lo necesites. Contamos con técnicos especializados que te ofrecerán soluciones personalizadas en cualquier lugar de la península ibérica, las islas Canarias y Baleares, así como en el norte de África.

Para encontrar el servicio técnico más cercano escanea el código QR o visita nuestra página web btv.es/es/asistencia-tecnica

Nuestros técnicos cuentan con experiencia y formación especializada para garantizar que tus buzones y productos para la comunidad funcionen en condiciones óptimas.

Código QR



Pictogramas

Cerraduras



Cerradura de gorjas



Cerradura de puntos



Cerradura de serreta



Cerradura de seguridad de estrella



Cerradura de emergencia o desbloqueo



Cerradura motorizada

Bulones



Bulones a un lado



Bulones en tres lados



Bulones dobles en tres lados



Bulones en cuatro lados

Apertura



Teclado electrónico



Pomo de apertura



Maneta de apertura



Huella dactilar



Iluminación interior



Ranura antipesca



Auditoría de eventos



Conectividad WiFi



Resistente al fuego

Cómo elegir tu caja fuerte

1

Tipo de instalación

Cajas fuertes de sobreponer o empotrar



La caja se coloca sobre una superficie sólida, como el suelo o un mueble.

Pág. 8

SOBREPONER



La caja se instala dentro de una pared o suelo, quedando oculta.

Pág. 34

EMPOTRAR

2

Nivel de resistencia

Seguridad doméstica, profesional, certificadas e ignífugas



SEGURIDAD DOMÉSTICA

Adecuadas para proteger objetos de valor en el entorno doméstico, como joyas o documentos.



SEGURIDAD PROFESIONAL

Ofrecen una protección más robusta contra robos, con materiales más resistentes y cerraduras más avanzadas.



DOBLE PARED Y CERTIFICADAS

Certificadas según estándares de seguridad reconocidos, garantizando un nivel superior de protección contra robos.



IGNÍFUGAS

Específicamente diseñadas para resistir incendios durante entre 30 a 60 minutos.

3

Sistema de cerradura

Mecánicos (modelos K o L) o electrónicos (modelos E)



MECÁNICOS

Las cerraduras mecánicas, como las de llave de puntos o gorgjas, ofrecen una seguridad confiable y no dependen de la electricidad.



ELECTRÓNICOS

Las cerraduras electrónicas proporcionan comodidad y opciones de personalización, permitiendo el uso de códigos PIN o sistemas biométricos.

Cajas fuertes de sobreponer

Fáciles de instalar, protección segura para el hogar o negocio.





Cartago

Págs. 10-11



Decora

Págs. 26-27



Cuarzo

Págs. 12-13



Perla

Pág. 28



Ópalo

Págs. 14-15



Vision

Pág. 29



Jade

Págs. 16-17



Alpha

Pág. 30



Gamma

Págs. 18-19



NOVEDAD

Ena

Pág. 31



Depot

Págs. 20-21



Minibank

Pág. 32



NOVEDAD

Roma

Págs. 22-23



Mini Vault

Pág. 33



Defender

Págs. 24-25

Cartago



Caja fuerte de sobreponer



GRADO I
CERTIFICADO
POR BTB



CERRADURA DE
GORJAS



TECLADO
ELECTRÓNICO



BULONES EN
3 LADOS



MANETA DE
APERTURA



DESBLOQUEO
POR HUELLA

Seguridad avanzada con apertura biométrica.

Caja fuerte de sobreponer con **cerradura electrónica de Grado I** que incorpora **apertura por huella dactilar, código de usuario y llave**. Diseñada para ofrecer un alto nivel de protección y un uso cómodo en **entornos profesionales y residenciales**, combina un cuerpo robusto con funciones avanzadas de control y bloqueo automático.

Espesor puerta	Espesor cuerpo	Blindaje cuerpo	Bulones	Color	Orificios anclaje	Apertura puerta
10 mm de lámina de acero	40 mm	Hormigón de alta resistencia	5 a 6 x Ø25 mm a 3 lados	RAL 7001 Gris plata	2 pared 1 suelo Ø22 mm	180°

Protección robusta con sistemas de control avanzados.

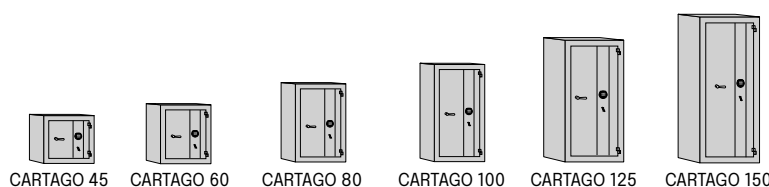

Admite hasta 13 huellas, códigos y usuarios.





Cartago 45 E

Triple seguridad	Cerradura de gorjas de alta seguridad	Retardo de apertura programable	Bloqueo automático
acceso mediante huella dactilar, código de usuario y llave	certificada VdS Clase 1 y EN 1300, sin llave de emergencia	configurable hasta 99 minutos con ventana de apertura	tras 4 intentos fallidos de código

Modelo	Cód.	Dimensiones (Al x An x F)							Embalaje	EAN 8421461
45 E	10157	EXTERIOR	450 x 520 x 440	INTERIOR	370 x 440 x 330	1	133	48	580 x 715 x 600	101570
60 E	10151	EXTERIOR	600 x 520 x 440	INTERIOR	520 x 440 x 330	2	160	75	720 x 715 x 600	101518
80 E	10152	EXTERIOR	800 x 520 x 440	INTERIOR	720 x 440 x 330	3	210	105	920 x 720 x 600	101525
100 E	10153	EXTERIOR	1000 x 520 x 440	INTERIOR	920 x 440 x 330	4	260	133	1140 x 720 x 600	101532
125 E	10154	EXTERIOR	1250 x 620 x 540	INTERIOR	1170 x 540 x 430	4	380	271	1400 x 720 x 730	101549
150 E	10155	EXTERIOR	1500 x 620 x 540	INTERIOR	1420 x 540 x 430	5	450	330	1630 x 720 x 730	101556

OPCIONES

Peana * modelos 45 a 100	03071	Alto 300 mm		300 x 520 x 420	030719
--------------------------------	-------	-------------	---	-----------------	--------

* Hasta fin de existencias.

Cuarzo



5 años de GARANTÍA

Caja fuerte de sobreponer



¿Cómo funciona?



CERRADURA DE GORJAS



TECLADO ELECTRÓNICO



BULONES EN 3 LADOS



ILUMINACIÓN INTERIOR



CERRADURA DE EMERGENCIA



RANURA ANTIPESCA

Protección avanzada con control electrónico.

La serie Cuarzo combina un diseño renovado con un **sistema de cierre de alta seguridad**, gracias a su **cerradura electrónica** y su **cerradura de gorjas con llave de desbloqueo**. Con bulones en tres lados, **retardo de apertura programable** y alimentación USB-C para emergencias, ofrece una protección fiable y cómoda para hogar u oficina.

Espesor puerta	Espesor cuerpo	Bulones	Color	Dimensiones ranura	Orificios anclaje	Iluminación interior
12 mm	8 mm	6 a 8 x Ø25 mm a 3 lados	RAL 7047 Gris tele 4, texturizado	150 x 16 mm	3 pared 3 suelo Ø12 mm	LEDs bajo consumo

Protección adicional mediante placa antitaladro de acero al manganeso en zona de cerradura.



CZ E-40



CZ E-55



CZ E-70



CZ E-70 RA

Bulones en 3 lados

Puerta de 12 mm de espesor





Cuerpo de 8 mm de espesor

Cerradura de gorjas de alta seguridad

Cerradura electrónica

Cuarzo E-40

Cerradura de gorjas de alta seguridad	Cerradura electrónica	Teclado digital	Retardo de apertura programable	4 pilas AA de 1,5V
con llave adicional de desbloqueo (requiere llave para abrir)	con código de 2 a 15 dígitos, con código de usuario y código de emergencia	con display luminoso	entre 1 y 99 minutos	con aviso de pilas bajas y toma de alimentación externa USB-C para emergencias

Modelo	Cód.	Dimensiones (Al x An x F)					Embalaje	EAN 8421461	
									
CZ E-40	14301	EXTERIOR 400 x 400 x 350	INTERIOR 380 x 384 x 285	1	62	41,6	530 x 490 x 500	143013	
CZ E-55	14302	EXTERIOR 550 x 400 x 350	INTERIOR 530 x 384 x 285	2	80	58	670 x 490 x 500	143020	
CZ E-70	14303	EXTERIOR 700 x 450 x 400	INTERIOR 680 x 434 x 335	3	113,5	99	880 x 490 x 550	143037	
CZ E-70 RA	14313	EXTERIOR 740 x 450 x 400	INTERIOR 720 x 434 x 335	3	125,5	105	920 x 490 x 550	143136	
OPCIONES									
Peana modelos 45 y 55	60060	Alto 150 mm				150 x 400 x 330		600608	
	60065	Alto 300 mm				300 x 400 x 330		600653	
Peana modelos 70 y 70 RA	60064	Alto 150 mm				150 x 450 x 380		600646	

LLAVES EN BRUTO - Cód. 6200 | Pág. 76

Ópalo

Caja fuerte de sobreponer



¿Cómo funciona?



CERRADURA DE GORJAS



TECLADO ELECTRÓNICO



BULONES EN 3 LADOS



ILUMINACIÓN INTERIOR



CERRADURA DE EMERGENCIA



RANURA ANTIPESCA

Seguridad funcional con diseño contemporáneo.

Caja fuerte de sobreponer con **cerradura electrónica y sistema mecánico de emergencia**, pensada para un uso cómodo y seguro en entornos residenciales y profesionales. Su diseño actual, con **interior iluminado** y organización modular, se combina con funciones de control como **retardo de apertura y bloqueo automático**, ofreciendo una solución práctica y fiable para la custodia diaria.

Espesor puerta	Espesor cuerpo	Bulones	Color	Dimensiones ranura	Orificios anclaje	Iluminación interior
8 mm	6 mm	Ø25 mm x4 (40 y 40RA) x5 (55) x6 (70)	RAL 7021 Gris oscuro. Bandejas y tape RAL 5021 Azul agua	150 x 12 mm	4 pared 2 suelo Ø9 mm	LEDs bajo consumo

Teclado con display luminoso, maneta de apertura y alojamiento para bulones.



E-40



E-55



E-70



E-100



E-40 RA



E-100 RA

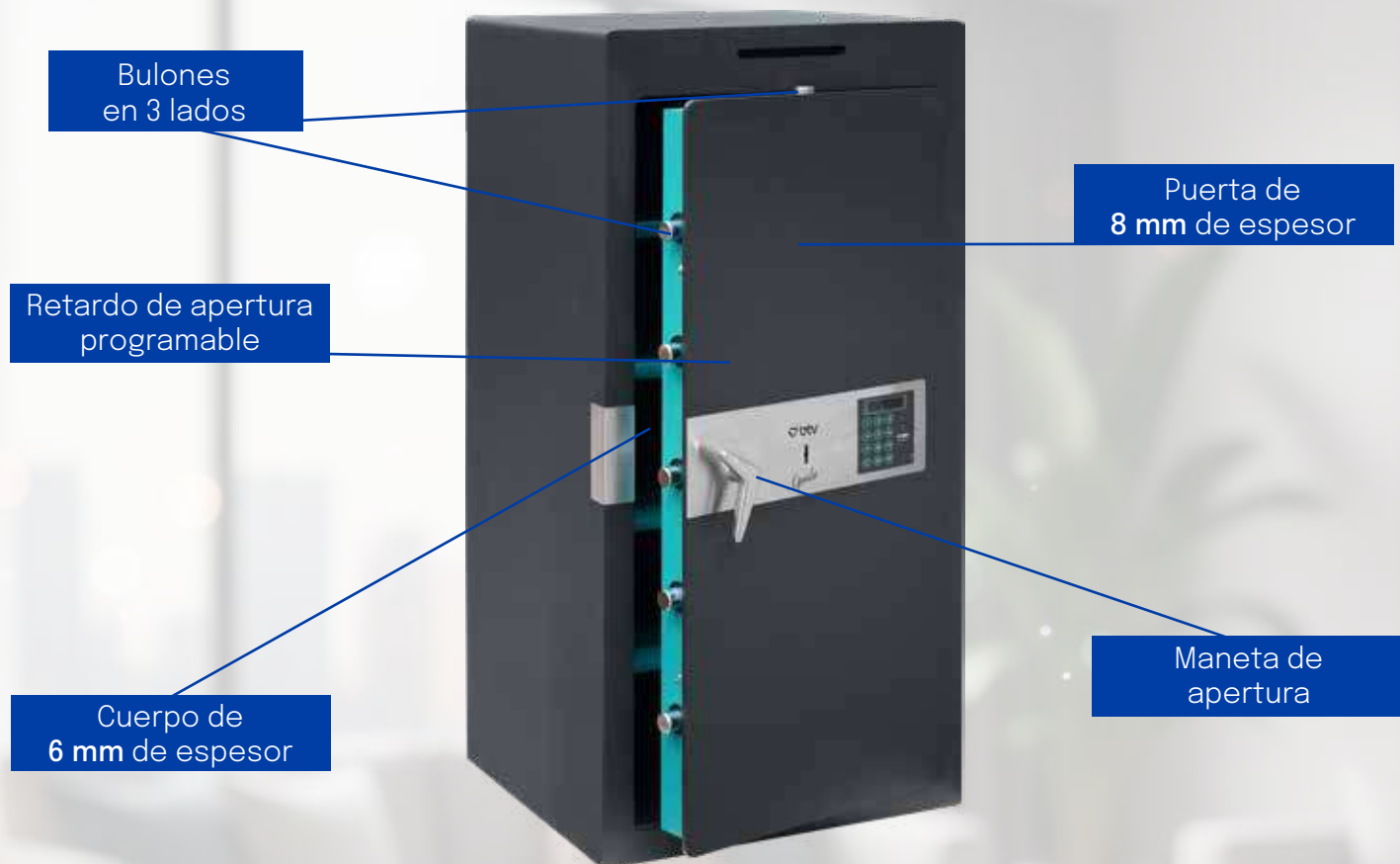

Opalo E-100 RA

Cerradura de gorjas	Cerradura electrónica	Teclado digital	Retardo de apertura programable	4 pilas AA de 1,5V
con cerradura de emergencia de seguridad y maneta	con código de 3 a 15 dígitos, con código de emergencia de 8 dígitos	con display luminoso	entre 1 y 99 minutos	con aviso de pilas bajas y toma de alimentación externa USB tipo C para emergencias

Modelo	Cód.	Dimensiones (Al x An x F)		Embalaje			EAN 8421461	
E-40	11670	EXTERIOR 400 x 400 x 350	INTERIOR 384 x 368 x 280	1	46	40	530 x 490 x 450	116703
E-55	11671	EXTERIOR 550 x 400 x 350	INTERIOR 538 x 368 x 280	2	60	55	680 x 490 x 450	116710
E-70	11672	EXTERIOR 700 x 500 x 450	INTERIOR 688 x 468 x 380	3	103	122	910 x 590 x 550	116727
E-100	11673	EXTERIOR 1000 x 500 x 450	INTERIOR 988 x 468 x 380	4	128	175	1210 x 590 x 550	116734
E-40 RA	11674	EXTERIOR 440 x 400 x 350	INTERIOR 424 x 368 x 280	1	50	44	585 x 485 x 450	116741
E-100 RA	11677	EXTERIOR 1040 x 500 x 450	INTERIOR 946 x 489 x 370	4	130	171	1170 x 550 x 550	116772

OPCIONES						
Peana modelos 40 y 55	60061	Alto 150 mm			150 x 400 x 330	600615
	60062	Alto 300 mm			300 x 400 x 330	600622
Peana modelos 70 a 100	60063	Alto 150 mm			150 x 500 x 430	600639

Jade

Caja fuerte de sobreponer



CERRADURA DE GORJAS



TECLADO ELECTRÓNICO



BULONES A 1 LADO



ILUMINACIÓN INTERIOR



CERRADURA DE EMERGENCIA



RANURA ANTIPESCA

Seguridad compacta con diseño actual.

Caja fuerte de sobreponer con **cerradura electrónica y sistema mecánico de emergencia**, diseñada para integrarse con discreción en espacios residenciales y profesionales. Su formato compacto, combinado con **iluminación interior de bajo consumo** y un **interior organizado en color contrastado**, ofrece una solución práctica y funcional para la custodia diaria de objetos personales.

Espesor puerta	Espesor cuerpo	Bulones	Color	Dimensiones ranura	Orificios anclaje	Iluminación interior
6 mm	4 mm	Ø25 mm x2 (27 y 40) x3 (56) x4 (70)	RAL 7021 Gris tele 4. Bandejas y tape RAL 5021 Azul agua	150 x 12 mm	4 pared/2 suelo Ø9 mm	LEDs bajo consumo



E-27

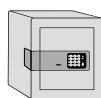

E-40

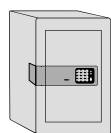

E-56

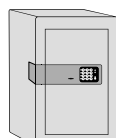

E-70



E-27 RA



E-40 RA



E-56 RA

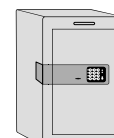

E-70 RA

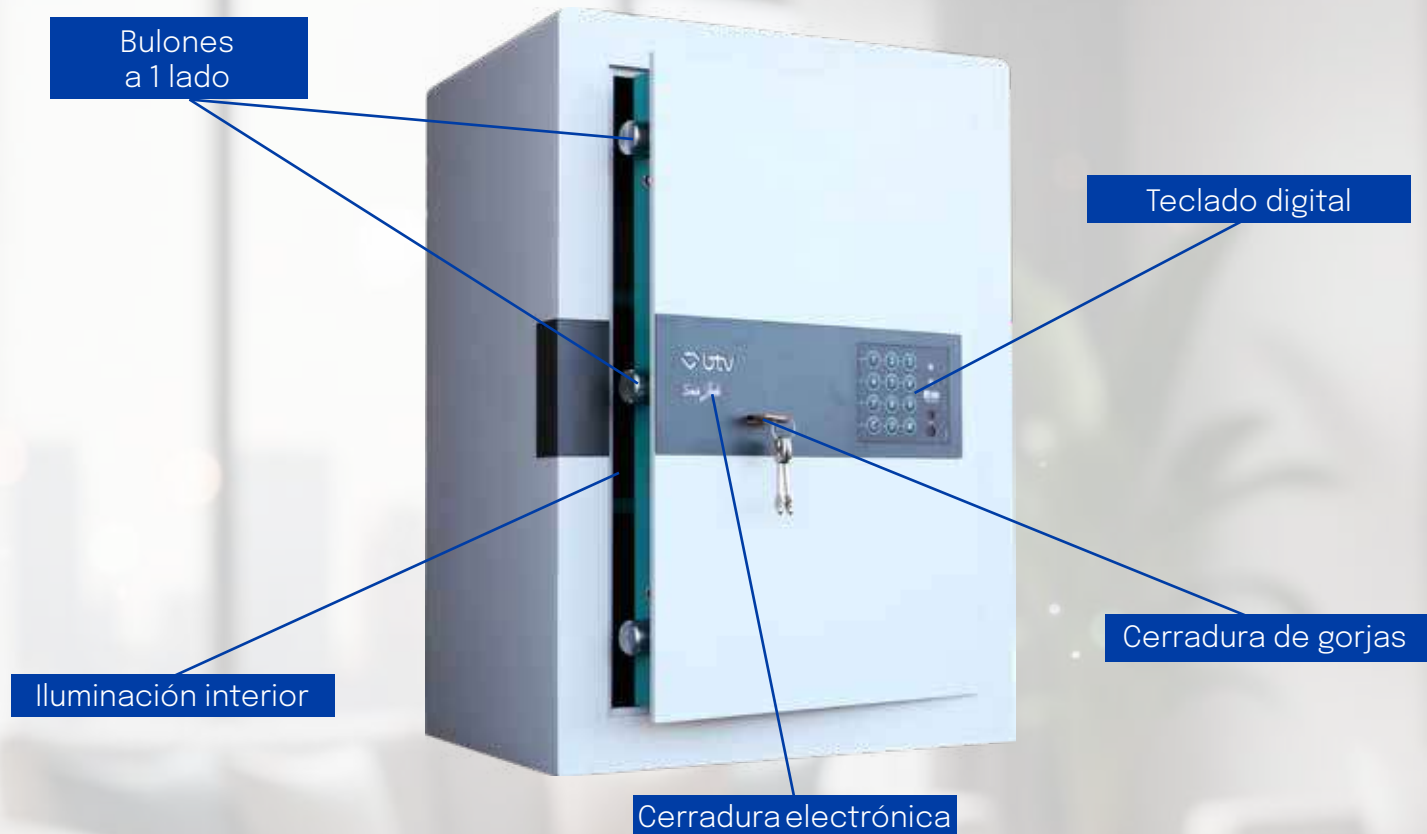

Jade E-56

Cerradura de gorjas	Cerradura electrónica	Retardo de apertura programable	4 pilas AA de 1,5V
con cerradura de emergencia de seguridad	con código de emergencia y usuario de 8 dígitos	entre 1 y 99 minutos	con aviso de pilas bajas y toma de alimentación externa con pila de 9V (6LR61)

Modelo	Cód.	Dimensiones (Al x An x F)		Embalaje			EAN	
		EXTERIOR	INTERIOR	KG	L		8421461	
E-27	11640	270 x 350 x 300	258 x 342 x 248	1	21	21	380 x 310 x 340	116406
E-40	11641	400 x 400 x 300	388 x 392 x 248	1	30	32	430 x 400 x 340	116413
E-56	11642	560 x 400 x 300	548 x 392 x 248	2	40	50	580 x 420 x 340	116420
E-70	11646	700 x 500 x 400	692 x 492 x 348	3	69	112	730 x 520 x 430	116468
E-27 RA	11643	310 x 350 x 300	298 x 342 x 248	1	24	24	400 x 310 x 340	116437
E-40 RA	11644	440 x 400 x 300	428 x 392 x 248	1	33	40	450 x 400 x 340	116444
E-56 RA	11645	600 x 400 x 300	588 x 392 x 248	2	43	53	600 x 420 x 340	116451
E-70 RA	11647	740 x 500 x 400	732 x 492 x 348	3	78	120	770 x 520 x 430	116475

LLAVES EN BRUTO - Cód. 03153 | Pág. 76

Gamma



Caja fuerte de sobreponer



¿Cómo funciona?



APERTURA
MOTORIZADA



TECLADO
ELECTRÓNICO



BULONES A
UN LADO



AUDITORÍA DE
EVENTOS



ILUMINACIÓN
INTERIOR



ALERTA ALTA
TEMPERATURA



CERRADURA DE
EMERGENCIA

Seguridad inteligente siempre conectada.

Caja fuerte de sobreponer con **conectividad WiFi** y control desde **aplicación móvil**, diseñada para una supervisión activa y remota. Incorpora **sensores de alerta** ante intentos de **robo, impacto, vibración, incidencias técnicas o alta temperatura**, junto con **apertura motorizada** y **gestión avanzada de usuarios y contraseñas temporales**, ofreciendo una solución de seguridad inteligente para entornos domésticos y profesionales.

Espesor puerta	Espesor cuerpo	Bulones	Color	Orificios anclaje	Iluminación interior
6 mm	4 mm	2 x Ø25 mm	Tape y bandeja RAL 9006 y cuerpo negro	3 pared 3 suelo Ø12 mm	LEDs bajo consumo

Siempre alerta ante cualquier amenaza.

Avisos por sospecha de incendio por temperaturas elevadas, intentos de robo, corte de suministro, impacto, vibración o coacción

Conectividad
WiFi

Gestionable desde
app móvil



Compatible con
otros dispositivos
TUYA o Smart Life

Incorpora sensores de
alerta



Apertura motorizada

Cerradura

Código de uso

Conexión

Compatible con

con teclado digital,
apertura motorizada
y cerradura de
emergencia con llave
de regata

configurable de 4 a 7
dígitos

a la red eléctrica
con adaptador de
corriente y cable
USB-C, con pilas AA de
respaldo

otros dispositivos
TUYA o Smart Life



REGISTRO DE EVENTOS

Acceso a auditoría de
todos los eventos a
través de la APP desde
un smartphone.



ADMINISTRADORES CON APP

Posibilidad de
definir varios
administradores de la
caja fuerte.



USUARIOS PERMANENTES

Se definen en la caja
fuerte y se asocia el
número de usuario en
la app.



CONTRASEÑA DINÁMICA DE UN SOLO USO

Solo son válidas
durante los siguientes
5 minutos.



CONTRASEÑAS TEMPORALES

Generación de
contraseñas válidas
por un periodo de
tiempo concreto.

Modelo **Cód.** **Dimensiones (Al x An x F)**



Embalaje

**EAN
8421461**

Gamma **11147** EXTERIOR 300 x 350 x 300 INTERIOR 291 x 342 x 286 1 25 3,5 310 x 370 x 310 111470

LLAVES EN BRUTO - Código 70698 | Pág. 76

Depot

Caja fuerte de sobreponer



CERRADURA DE GORJAS



TECLADO ELECTRÓNICO



BULONES EN 3 LADOS



TAMBOR ANTIPESCA



ILUMINACIÓN INTERIOR



CERRADURA DE EMERGENCIA

Custodia segura para uso profesional intensivo.

Caja fuerte de sobreponer con **compartimento superior tipo depósito** y **cerradura electrónica con sistema mecánico de emergencia**, pensada para la **gestión segura de efectivo y documentación** sin necesidad de apertura. Su diseño robusto, con iluminación interior y **retardo de apertura programable**, la convierte en una solución fiable para entornos profesionales que requieren control, agilidad y seguridad en el uso diario.

Espesor puerta	Espesor cuerpo	Bulones	Color	Orificios anclaje	Iluminación interior
8 mm	6 mm	Ø25 mm x4 (E-60) x5 (E-75)	RAL 7021 Gris oscuro, bandejas y tape RAL 9006 Aluminio blanco	4 pared 2 suelo Ø9 mm	LEDs bajo consumo

Compartimento tipo depósito en la parte superior para guardar fácilmente documentos o efectivo.



E-60

E-75

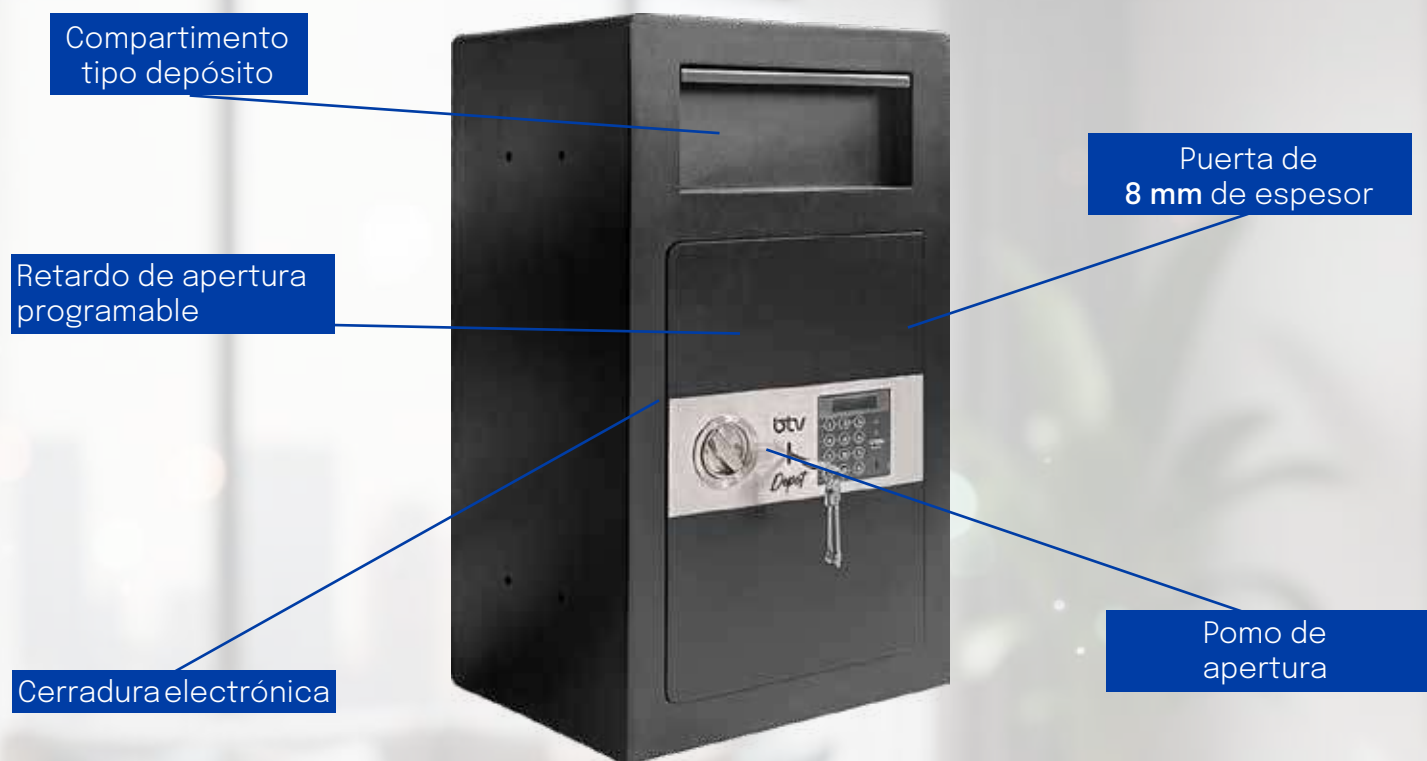

Depot E-75

Cerradura de gorjas	Cerradura electrónica	Teclado digital	Retardo de apertura programable	4 pilas AA de 1,5V
con llave de emergencia en el compartimento inferior	con código de 1 a 15 dígitos, con código de emergencia de 8 dígitos	con display luminoso	entre 1 y 99 minutos	con aviso de pilas bajas y toma de alimentación externa con toma USB C



Cajón tipo tambor, para guardar fácilmente documentos o dinero en efectivo.

Modelo	Cód.	Dimensiones (Al x An x F)		Embalaje				EAN		
E-60	11691	EXTERIOR	600 x 400 x 400	INTERIOR	357 x 389 x 320	1	67	44	735 x 450 x 450	116918
E-75	11692	EXTERIOR	750 x 400 x 400	INTERIOR	506 x 389 x 320	2	80	63	885 x 450 x 450	116925

LLAVES EN BRUTO - Código 03044 | Pág. 76

Roma

NOVEDAD

Caja fuerte de sobreponer



CERRADURA DE GORJAS



TECLADO ELECTRÓNICO



BULONES EN 3 LADOS



DESBLOQUEO POR HUELLA



CERRADURA DE EMERGENCIA



MANETA DE APERTURA

Alta seguridad electrónica para el uso diario

Diseñadas para proporcionar un **alto nivel de protección** en entornos residenciales y profesionales. Incorpora cerradura electrónica con acceso mediante **código, huella dactilar o código de emergencia**. Su **construcción robusta en acero** y sus **funciones avanzadas** de control y bloqueo automático garantizan una protección fiable y un manejo cómodo en el día a día.

Espesor puerta	Espesor cuerpo	Bulones	Color	Orificios anclaje	Iluminación interior
8 mm	4 mm	Ø25 mm x4 (E-50) x5 (E-75) x6 (E-100, E-125)	Puerta y cubierta superior en gris oscuro. Cuerpo en gris claro	2 pared 2 suelo Ø11 mm	LEDs bajo consumo

Protección robusta con sistemas de control avanzados.

Admite hasta 13 huellas, códigos y usuarios.

Chapa de acero de 4 mm de espesor

Cajón interior en modelos E-75, E-100 y E-125



Pomo de apertura

Desbloqueo por huella dactilar

Bandejas regulables en altura

Bulón rectangular a lo largo de la puerta



Roma E-75

Roma E-125

Triple seguridad

acceso mediante código de usuario, código de emergencia y huella dactilar

Cerradura de gorjas

con cerradura de emergencia de seguridad

Retardo de apertura programable

configurable hasta 99 minutos con ventana de apertura

Bloqueo automático

tras 4 intentos fallidos de código



Bulones en forma de lámina que bloquean la puerta en toda su longitud.

Modelo	Cód.	Dimensiones (Al x An x F)		Embalaje			EAN	
							8421461	
E 50	12301	EXTERIOR	550 x 500 x 450	INTERIOR	540 x 490 x 405	2 65 107	580 x 530 x 500	123015
E 75	12302	EXTERIOR	750 x 500 x 450	INTERIOR	485 x 490 x 405	2 80 96	780 x 530 x 500	123022
E 100	12303	EXTERIOR	1000 x 600 x 500	INTERIOR	735 x 590 x 455	3 123 197	1030 x 630 x 550	123039
E 125	12304	EXTERIOR	1250 x 600 x 500	INTERIOR	985 x 590 x 455	4 162 264	1280 x 630 x 550	123046

LLAVES EN BRUTO - Código 03044 | Pág. 76

Defender

Armero



CERTIFICADO
GRADO S1



CERRADURA DE
GORJAS



BULONES EN
3 LADOS

Custodia certificada para armas largas.

Armero de sobreponer con certificación de seguridad Grado S1, diseñado para la custodia reglamentaria de armas largas. Equipado con cerradura de gorjas de doble paletón y estructura de acero, incorpora apoyos interiores específicos y cajón independiente para munición, ofreciendo una solución segura, ordenada y conforme a los requisitos de uso profesional y particular.

Espesor puerta	Espesor cuerpo	Bulones	Color	Orificios anclaje
3 mm	3 mm	4 x Ø24 mm a 3 lados	RAL 7024 Gris grafito	2 pared Ø11 mm

Seguridad certificada para la custodia reglamentaria de armas largas.
No válido para ánima rayada en España.

Cajón interior para munición

Bulones a 3 lados

Apoyos para guardar armas



Defender 3

Cerradura de gorjas

Capacidad

de doble paletón VdS, Clase I, EN-1300 clase A

Defender 3:
hasta 3 armas largas
Defender 5:
hasta 5 armas largas



Cajón interior para guardar munición

Modelo	Cód.	Dimensiones (Al x An x F)		Embalaje		EAN	
		EXTERIOR	INTERIOR	KG	L	8421461	
3 armas	10976	1450 x 210 x 280	1444 x 204 x 230	43	68	1495 x 320 x 225	109767
5 armas	10977	1450 x 255 x 345	1444 x 249 x 295	55	106	1495 x 385 x 285	109774

LLAVES EN BRUTO - Código 03165 | Pág. 76

Decora

Caja fuerte de sobrepoder



CERRADURA DE GORJAS



TECLADO ELECTRÓNICO



BULONES A UN LADO



ILUMINACIÓN INTERIOR



CERRADURA DE EMERGENCIA

Protección avanzada con control electrónico.

Caja fuerte de sobrepoder con **cerradura electrónica y sistema mecánico de emergencia**, diseñada para integrarse de forma discreta en entornos domésticos. Su diseño cuidado, con acabado antracita y **teclado digital con display luminoso**, se combina con funciones de control como el retardo de apertura y la iluminación interior de bajo consumo, ofreciendo una **solución práctica y estética** para la custodia diaria.

Espesor puerta	Espesor cuerpo	Bulones	Color	Orificios anclaje	Iluminación interior
6 mm	2 mm	x2 Ø20 (E-20) x3 Ø25 (E-40) x4 Ø25 (E-50-E-60)	RAL 7016 Antracita	4 pared 4 suelo	LEDs bajo consumo

Seguridad doméstica con diseño cuidado.





Decora E-50

Cerradura de gorjas	Cerradura electrónica	Teclado digital	Retardo de apertura programable	4 pilas AA de 1,5V
con cerradura de emergencia de seguridad	con código de 3 a 15 dígitos, con código de emergencia de 8 dígitos. (modelos electrónicos).	con display luminoso	entre 1 y 99 minutos	con aviso de pilas bajas. Toma de alimentación externa USB-C para emergencias

Modelo	Cód.	Dimensiones (Al x An x F)					Embalaje	EAN 8421461		
E-25	12401	EXTERIOR	250 x 350 x 250	INTERIOR	234 x 346 x 195	1	12,5	16	280 x 380 x 280	124012
E-40	12402	EXTERIOR	400 x 400 x 350	INTERIOR	384 x 396 x 295	1	22,5	45	430 x 430 x 380	124029
E-50	12403	EXTERIOR	500 x 400 x 350	INTERIOR	484 x 396 x 295	2	27,5	56,5	530 x 430 x 380	124036
E-60	12404	EXTERIOR	600 x 400 x 350	INTERIOR	584 x 396 x 295	3	33,5	68	630 x 430 x 380	124043
L-25	12400	EXTERIOR	250 x 350 x 250	INTERIOR	234 x 346 x 195	1	12,5	16	280 x 380 x 280	124005

LLAVES EN BRUTO - Código 03153 | Pág. 76

Perla

Caja fuerte de sobreponer



¿Cómo funciona?



APERTURA
MOTORIZADA



TECLADO
ELECTRÓNICO



BULONES A
UN LADO



ILUMINACIÓN
INTERIOR



CERRADURA DE
EMERGENCIA

Seguridad motorizada para el uso diario.

Espesor puerta	Espesor cuerpo	Bulones	Color	Orificios anclaje	Iluminación interior
4 mm	1,5 mm	2 x Ø20 mm	Blanco	En base y fondo	LEDs bajo consumo

Cerradura electrónica	Teclado digital	Alimentación	4 pilas AA de 1,5V
con código de 3 a 6 dígitos, con código de emergencia de 6 dígitos	con display luminoso	con 4 pilas AA de 1,5 V	con aviso de pilas bajas para evitar bloqueos inesperados

Modelo	Cód.	Dimensiones (Al x An x F)		Embalaje			EAN			
Perla 15	10951	EXTERIOR	192 x 430 x 350	INTERIOR	188 x 426 x 306	-	8	24,5	222 x 460 x 380	109514
Perla 25	10950	EXTERIOR	250 x 350 x 250	INTERIOR	246 x 346 x 206	1	9	17,5	280 x 380 x 280	109507

LLAVES EN BRUTO - Cód. 70698 | Pág. 76

Vision

Caja fuerte de sobreponer



¿Cómo funciona?



APERTURA
MOTORIZADA



TECLADO
ELECTRÓNICO



BULONES A
UN LADO



AUDITORÍA DE
EVENTOS



CERRADURA DE
EMERGENCIA

Fecha y hora permanente en pantalla, y registro de las últimas 58 aperturas

Espesor puerta	Espesor cuerpo	Bulones	Color	Orificios anclaje	Iluminación interior
4 mm	1,5 mm	2 x Ø20 mm	Negro	2 pared / 2 suelo Ø6 mm. (V 20) 4 pared / 4 suelo Ø6 mm. (V 25/30)	LEDs bajo consumo

2 llaves de puntos triangulares

con cerradura de emergencia

Teclado digital

con display luminoso

Configurable

con un código de uso y un código de emergencia, ambos de 1 a 8 dígitos

4 pilas AA de 1,5V

con aviso de pilas bajas y jack 2,5 mm en el lateral para emergencias

Modelo	Cód.	Dimensiones (Al x An x F)		Embalaje	EAN
				KG L	8421461
Vision 20	10926	EXTERIOR 200 x 310 x 200	INTERIOR 190 x 300 x 140	6 8 245 x 320 x 225	109262
Vision 25	10927	EXTERIOR 250 x 350 x 250	INTERIOR 240 x 340 x 190	8,5 16 280 x 380 x 280	109279
Vision 30	10928	EXTERIOR 300 x 380 x 300	INTERIOR 290 x 370 x 240	11 26 350 x 390 x 320	109286

LLAVES EN BRUTO - Código 80121 / 70701 (emergencia) | Pág. 76

Alpha

Caja fuerte de sobreponer



¿Cómo funciona?



TECLADO
ELECTRÓNICO



BULONES A
UN LADO



POMO DE
APERTURA



CERRADURA DE
EMERGENCIA

Seguridad básica y funcional para el uso diario.

Espesor puerta	Espesor cuerpo	Bulones	Color	Orificios anclaje
4 mm	1,5 mm	2 x Ø20 mm	Negro	2 pared/2 suelo Ø6 (A 20) 4 pared/4 suelo Ø6 (A 25/30)
Cerradura		Configurable		Alimentación
con pomo y teclado, incluyendo cerradura de emergencia		un código de uso y un código de emergencia, de 2 a 8 dígitos		con 4 pilas AA de 1,5 V

Modelo	Cód.	Dimensiones (Al x An x F)				KG	L	Embalaje	EAN 8421461
Alpha 20	10921	EXTERIOR	200 x 310 x 200	INTERIOR	190 x 300 x 140	6	8	240 x 340 x 230	109217
Alpha 25	10922	EXTERIOR	250 x 350 x 250	INTERIOR	240 x 340 x 190	8,5	16	280 x 380 x 280	109224
Alpha 30	10923	EXTERIOR	300 x 380 x 300	INTERIOR	290 x 370 x 240	11	26	400 x 330 x 320	109231
Alpha 25 RA	10919	EXTERIOR	250 x 350 x 250	INTERIOR	240 x 340 x 190	8,5	16	280 x 380 x 280	109194
Alpha Laptop	10929	EXTERIOR	200 x 400 x 400	INTERIOR	190 x 390 x 340	9,6	25	440 x 230 x 420	109293

LLAVES EN BRUTO - Código 70701 | Pág. 76

Ena

NOVEDAD

Caja fuerte de sobreponer



TECLADO
ELECTRÓNICO



BULONES A
UN LADO



POMO DE
APERTURA



CERRADURA DE
EMERGENCIA

Funcional y fácil de usar, para el día a día.

Espesor puerta	Espesor cuerpo	Bulones	Color	Orificios anclaje
3 mm	1,5 mm	2 x Ø16 mm	Negro / Blanco	En base y fondo

Cerradura	Configurable	Alimentación
con pomo y teclado, incluyendo cerradura de emergencia	un código de uso de 3 a 8 dígitos	con 4 pilas AA de 1,5 V

Modelo	Cód.	Dimensiones (Al x An x F)	Embalaje	EAN
Ena 170 ■	70837	EXTERIOR 170 x 230 x 170 INTERIOR 160 x 220 x 125	3,8 5	708373
Ena 170 □	70838		5,5 10	708380



Embalaje

EAN
8421461

LLAVES EN BRUTO - Código 70701 | Pág. 76

Minibank

Caja fuerte de sobreponer



TECLADO
ELECTRÓNICO



BULONES A
UN LADO



POMO DE
APERTURA



CERRADURA DE
EMERGENCIA

Seguridad esencial en formato compacto.

Espesor puerta	Espesor cuerpo	Bulones	Color
3 mm	1 mm	2 x Ø16 mm	RAL 9002 Blanco RAL 9004 Negro

Cerradura	Configurable	Alimentación
con pomo y teclado, incluyendo cerradura de emergencia	un código de uso de 2 a 8 dígitos	con 4 pilas AA de 1,5 V e incluye aviso de pilas bajas

Modelo	Cód.	Dimensiones (Al x An x F)		KG	L	Embalaje	EAN		
Minibank <input type="checkbox"/>	11130	EXTERIOR	170 x 230 x 170	INTERIOR	160 x 220 x 140	2,6	5	240 x 185 x 200	111302
Minibank <input checked="" type="checkbox"/>	11131								111319

LLAVES EN BRUTO - Código 70701 | Pág. 76

*Hasta fin de existencias

Mini Vault

Caja fuerte de sobreponer



CERRADURA
DE GORJAS



BULONES A
UN LADO

Seguridad robusta con cierre mecánico.

Espesor puerta	Espesor cuerpo	Bulones	Color	Orificios anclaje
4 mm (mod. 17/23) 6 mm (mod. 40)	2 mm	2 x Ø20 mm	RAL 7047 Gris tele 4	2 pared 2 suelo Ø12 mm

Cerradura

de gorjas de alta resistencia

Modelo	Cód.	Dimensiones (Al x An x F)			kg	L	Embalaje	EAN 8421461	
17	01060	EXTERIOR	170 x 230 x 170	INTERIOR	165 x 225 x 130	6	5	235 x 185 x 185	010605
23	01061	EXTERIOR	170 x 280 x 230	INTERIOR	165 x 275 x 185	8	8	300 x 255 x 200	010612
40	01062	EXTERIOR	190 x 355 x 400	INTERIOR	185 x 350 x 355	14	23	215 x 375 x 425	010629

Cajas fuertes de empotrar

Sistemas de seguridad empotrados que combinan discreción y fiabilidad en el día a día.





Cuarzo

Págs. 36-37



Decora

Págs. 42-43



Ópalo

Págs. 38-39



Alpha

Págs. 44-45



Jade

Págs. 40-41

Cuarzo



5 años de GARANTÍA

Caja fuerte de empotrar



¿Cómo funciona?



CERRADURA DE GORGJAS



TECLADO ELECTRÓNICO



BULONES DOBLES EN 3 LADOS



ILUMINACIÓN INTERIOR



CERRADURA DE EMERGENCIA

Seguridad empotrada con diseño renovado.

Caja fuerte de empotrar con **cerradura electrónica y sistema mecánico de alta seguridad**, diseñada para integrarse de forma discreta en espacios residenciales y profesionales. Incorpora **frontal de diseño renovado, teclado digital con display luminoso** y funciones avanzadas como **retardo de apertura** y **doble código de acceso**, ofreciendo una solución robusta, fiable y orientada a una custodia segura a largo plazo.

Espesor puerta y marco	Espesor cuerpo	Bulones	Color	Iluminación interior
12 mm	2 mm	6 a 8 x Ø25 mm a 3 lados	RAL 7047 Gris tele 4, texturizado	LEDs bajo consumo

Protección adicional mediante placa antitaladro de acero al manganeso en zona de cerradura.



WE-40



WE-55



WE-70

Bulones dobles en 3 lados

Puerta y marco de 12 mm de espesor



Cerradura de gorjas de alta seguridad

Fondo regulable de 200 a 300 mm
5 posiciones fijas:
200 - 225 - 250 - 275 y 300 mm

Cerradura electrónica

Cuarzo WE 40

Cerradura de gorjas de alta seguridad	Cerradura electrónica	Teclado digital	Retardo de apertura programable	4 pilas AA de 1,5V
con llave adicional de desbloqueo (requiere llave para abrir)	con código de 2 a 15 dígitos, con código de usuario y código de emergencia	con display luminoso	entre 1 y 99 minutos	con aviso de pilas bajas y toma de alimentación externa USB-C para emergencias



Fondo regulable de 200 a 300 mm.
5 posiciones fijas:
200 - 225 - 250 - 275 y 300 mm

Modelo	Cód.	Dimensiones (Al x An x F)				Embalaje	EAN 8421461
WE 40	14321	EXT 400 x 400 x 200-300	INT 340 x 368 x 145-245	2	30,5	18-30 440 x 440 x 340	143211
WE 55	14322	EXT 550 x 400 x 200-300	INT 490 x 368 x 145-245	3	40,5	26-44 590 x 440 x 340	143228
WE 70	14323	EXT 700 x 450 x 200-300	INT 640 x 418 x 145-245	3	54	39-67 740 x 490 x 340	143235

LLAVES EN BRUTO - Código 62000 | Pág. 76

Ópalo

Caja fuerte de empotrar



¿Cómo funciona?



CERRADURA DE GORJAS



TECLADO ELECTRÓNICO



BULONES EN 3 LADOS



ILUMINACIÓN INTERIOR



CERRADURA DE EMERGENCIA

Seguridad empotrada con diseño contemporáneo.

Caja fuerte de empotrar **con cerradura electrónica y sistema mecánico de emergencia**, diseñada para una integración discreta y elegante en espacios residenciales. Su **interior** en color contrastado, la **iluminación de bajo consumo** y el **teclado digital con display luminoso** se combinan con funciones de control como el **retardo de apertura**, ofreciendo una solución segura, funcional y orientada al uso diario con un cuidado enfoque estético.

Espesor puerta y marco	Espesor cuerpo	Bulones	Color	Iluminación interior
8 mm	2 mm	4 x Ø25 mm (WE-40) 6 x Ø25 mm (WE-70)	RAL 7021 Gris oscuro. Bandejas y tape RAL 5021 Azul agua	LEDs bajo consumo

Seguridad empotrada con diseño actual.



WE-40



WE-70

Bulones
en 3 lados

Puerta y marco de
8 mm de espesor

Pomo de
apertura

Fondo regulable de 200 a 300 mm
5 posiciones fijas:
200 - 225 - 250 - 275 y 300 mm

Cerradura electrónica

Ópalo WE-40

Cerradura de gorjas

Cerradura electrónica

Teclado digital

Retardo de apertura programable

4 pilas AA de 1,5V

con cerradura
de emergencia
de seguridad y
maneta

con código
de a 15 dígitos,
con código de
emergencia de 8
dígitos

con display
luminoso

entre 1 y 99
minutos

con aviso de pilas
bajas y toma de
alimentación
externa USB-C
para emergencias



Fondo regulable de 200 a 300 mm.
5 posiciones fijas:
200 - 225 - 250 - 275 y 300 mm

Modelo Cód. Dimensiones (Al x An x F)



Embalaje

EAN
8421461



Modelo	Cód.		Dimensiones (Al x An x F)								
WE-40	11680	EXT	440 x 440 x 200-300	INT	388 x 388 x 140	1	27	21	235 x 445 x 450	116802	
WE-70	11682	EXT	740 x 540 x 200-300	INT	488 x 688 x 140	3	50	47	235 x 545 x 750	116826	

LLAVES EN BRUTO - Código 03044 | Pág. 76

Jade

Caja fuerte de empotrar



CERRADURA DE GORJAS



TECLADO ELECTRÓNICO



BULONES A UN LADO



ILUMINACIÓN INTERIOR



CERRADURA DE EMERGENCIA

Seguridad empotrada con diseño contemporáneo.

Caja fuerte de empotrar **con cerradura electrónica y sistema mecánico de emergencia**, diseñada para una integración discreta y elegante en espacios residenciales. Su **interior** en color contrastado, la **iluminación de bajo consumo** y el **teclado digital** se combinan con funciones de control como el **retardo de apertura**, ofreciendo una solución segura, funcional y orientada al uso diario con un cuidado enfoque estético.

Espesor puerta y marco	Espesor cuerpo	Bulones	Color	Iluminación interior
6 mm	4 mm	2 x Ø25 mm (27 - 40) 3 x Ø25 mm (56)	Ral 7047 Gris claro Bandejas y tape interior azul agua RAL 5021	LEDs bajo consumo

Seguridad empotrada con diseño actual.



WE-27

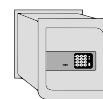

WE-40

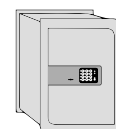

WE-56

Bulones
a un lado

Puerta y marco de
6 mm de espesor

Fondo regulable de 200 a 300 mm
5 posiciones fijas:
200 - 225 - 250 - 275 y 300 mm



Iluminación interior

Jade WE-40

Cerradura de gorjas	Cerradura electrónica	Retardo de apertura programable	4 pilas AA de 1,5V
con cerradura de emergencia de seguridad	con código de 2 a 15 dígitos, con código de emergencia de 8 dígitos	entre 1 y 99 minutos	con aviso de pilas bajas y toma de alimentación externa con pila de 9V (6LR61)



Fondo regulable de 200 a 300 mm.
5 posiciones fijas:
200 - 225 - 250 - 275 y 300 mm

Modelo	Cód.	Dimensiones (Al x An x F)				Embalaje	EAN 8421461	
 								
WE-27	11650	EXTERIOR 290 x 370 x 200-300	INTERIOR 260 x 340 x 154-254	1	17	14-22	310 x 380 x 340	116505
WE-40	11651	EXTERIOR 420 x 420 x 200-300	INTERIOR 390 x 390 x 154-254	1	24	23-39	440 x 450 x 240	116512
WE-56	11652	EXTERIOR 580 x 420 x 200-300	INTERIOR 550 x 390 x 154-254	2	31	33-54	600 x 440 x 230	116529

LLAVES EN BRUTO - Código 03153 | Pág. 76

Decora

Caja fuerte de empotrar



¿Cómo funciona?



CERRADURA DE GORJAS



TECLADO ELECTRÓNICO



BULONES A UN LADO



ILUMINACIÓN INTERIOR



CERRADURA DE EMERGENCIA

Seguridad empotrada con diseño decorativo.

Caja fuerte de empotrar con **cerradura electrónica** y **sistema mecánico de emergencia**, concebida para integrarse de forma discreta en espacios residenciales. Su frontal de líneas limpias, el **teclado digital con display luminoso** y la **iluminación interior** de bajo consumo se combinan con funciones de control como el **retardo de apertura**, ofreciendo una solución segura, funcional y alineada con un enfoque estético cuidado para el hogar.

Espesor puerta y marco	Espesor cuerpo	Bulones	Color	Iluminación interior
6 mm	1,5 mm	2xØ20 mm (mod. 25) 3xØ20 mm (mod. 40) 4xØ20 mm (mod. 60)	RAL 7016 Antracita	LEDs bajo consumo

Solución empotrada de seguridad con diseño cuidado para el hogar.

Bulones a 1 lado

Puerta y marco de 6 mm de espesor

Cerradura de gorjas con llave de emergencia

Retardo programable

Cerradura electrónica

Decora WE-40

Cerradura de gorjas	Cerradura electrónica	Teclado digital	Retardo de apertura programable	4 pilas AA de 1,5V
con llave de emergencia para desbloqueo manual	con código de 3 a 15 dígitos, con código de emergencia de 8 dígitos	con display luminoso	entre 1 y 99 minutos	con aviso de pilas bajas y toma de alimentación externa USB-C para emergencias



Interior con bandejas regulables en altura, para una mayor comodidad

Modelo	Cód.	Dimensiones (Al x An x F)		Embalaje			EAN
		EXTERIOR	INTERIOR	Embalaje	KG	L	8421461
WE-25	12411	270 x 370 x 250	246 x 346 x 200	1	12,5	17	124111
WE-40	12412	420 x 420 x 300	396 x 396 x 250	1	20,5	39	124128
WE-60	12414	620 x 420 x 300	596 x 396 x 250	3	31,5	59	124142

LLAVES EN BRUTO - Código 03153 | Pág. 76

Alpha

Caja fuerte de empotrar



¿Cómo funciona?



TECLADO
ELECTRÓNICO



BULONES A
UN LADO



POMO DE
APERTURA



CERRADURA DE
EMERGENCIA

Seguridad empotrada funcional y accesible.

Caja fuerte de empotrar con cerradura electrónica de **uso sencillo** y sistema de emergencia, pensada para una custodia básica y eficaz en entornos residenciales. Su **diseño compacto**, con **teclado numérico** y **pomo giratorio** de apertura, se complementa con **iluminación interior** de bajo consumo y una instalación empotrada que permite una **integración discreta** y práctica en el día a día.

Espesor puerta y marco	Espesor cuerpo	Bulones	Color
4 mm	1,5 mm	2xØ20 mm	Negro

Caja fuerte empotrada de uso sencillo para una custodia básica y eficaz.

Bulones a 1 lado



Puerta y marco de 4 mm de espesor

Pomo giratorio de apertura

Fondo regulable de 200 a 300 mm

Cerradura electrónica

Cerradura	Cerradura electrónica	4 pilas AA de 1,5V
con pomo y teclado, incluyendo cerradura de emergencia	permite configurar un código de uso y un código de emergencia de 2 a 8 dígitos	con aviso de pilas bajas para evitar bloqueos inesperados



Fondo regulable de 200 a 300 mm.

Modelo	Cód.	Dimensiones (Al x An x F)				Embalaje	EAN
WE-25	10930	EXT 230 x 330 x 200-300	INT 190 x 290 x 160-260	1	10,5	16	8421461
LLAVES EN BRUTO - Código 70701 Pág. 76							109309

Cajas fuertes ignífugas

Protección avanzada frente al fuego para la conservación segura de documentos y objetos de valor.





Vulcano

Págs. 48-49



Archivadores Ignis

Págs. 52-53



Armarios Ignis

Págs. 50-51

Vulcano

Caja fuerte ignífuga



PROTECCIÓN
FUEGO
60 MIN.
LFS 60P



Protección ignífuga certificada.

Caja fuerte ignífuga certificada según la norma europea **EN 15659 (LFS 60P)**, diseñada para **proteger documentos en caso de incendio** durante **hasta 60 minutos**. Su interior con **relleno de cemento ignífugo** mantiene la temperatura por debajo de los límites críticos para el papel, mientras que la combinación de **cerradura electrónica y sistema mecánico** ofrece una custodia segura y fiable tanto en entornos domésticos como profesionales.

Espesor puerta	Espesor cuerpo	Bulones	Color	Cajón interior	Orificios de anclaje
96 mm	51 mm (mod. 32) 52 mm (mod. 51) 69 mm (mod. 75)	2xØ25 mm (32 - 51) 3xØ25 mm (mod. 75)	RAL 7035 Gris luminoso	en modelo 75-E	1 a suelo

Protección certificada contra el fuego durante 60 minutos.



Bulones en 1 lado

Teclado digital con pilas en el exterior

Pomo de apertura en modelos 32-E y 51-E

Relleno de cemento ignífugo



Vulcano 51-E

Cerradura de puntos	Cerradura electrónica	Teclado digital	4 pilas AA de 1,5V
con teclado digital y maneta en modelo 75-E	con código de emergencia, con longitud de 4 a 6 dígitos	con pomo en modelos 32-E y 51-E	ubicadas en el exterior, que facilitan su sustitución



Certificada según la norma europea EN15659 (LFS 60P)

Protección contra el fuego de hasta 60 minutos

Interior con relleno de cemento ignífugo

Mantiene la temperatura interna por debajo de 170°C, garantizando la integridad del papel (descomposición a 177 °C)

Modelo	Cód.	Dimensiones (Al x An x F)				Embalaje	EAN 8421461	
32-E	10510	EXTERIOR 315 x 445 x 425	INTERIOR 212 x 341 x 296	1	38	21	480 x 460 x 460	105103
51-E	10511	EXTERIOR 510 x 445 x 425	INTERIOR 407 x 341 x 296	1	51	41	480 x 470 x 550	105110
75-E	10512	EXTERIOR 790 x 485 x 450	INTERIOR 607 x 346 x 301	1	109	64/8	800 x 520 x 520	105127

LLAVES EN BRUTO - Código 62002 / 62003 (cajón interior) | Pág. 76

Ignis

Armarios ignífugos

PROTECCIÓN
FUEGO
30 MIN.

RESISTENCIA
AL ROBO
NIVEL S2



Armarios ignífugos de alta capacidad y resistencia.

Armarios ignífugos diseñados para la custodia segura de documentación en entornos profesionales, con **certificación EN 14450 Nivel S2 de resistencia al robo y protección contra el fuego durante hasta 30 minutos**. Su construcción de **doble pared con núcleo ignífungo**, junto con opciones de cerradura mecánica o electrónica y una gran capacidad interior con estantes regulables, los convierte en una solución robusta y fiable para oficinas, archivos y espacios de gestión documental.

Espesor puerta	Bulones	Color	Orificios de anclaje
60 mm	5 x Ø20 mm	RAL 7035 Gris luminoso	1 a suelo (1260 y 1600) 2 a suelo (1993 y 1950)

Modelos mecánicos

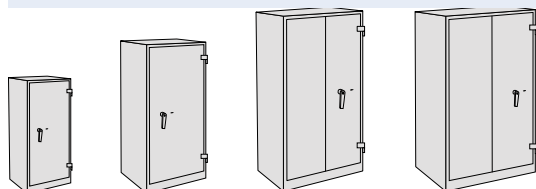

Modelos electrónicos

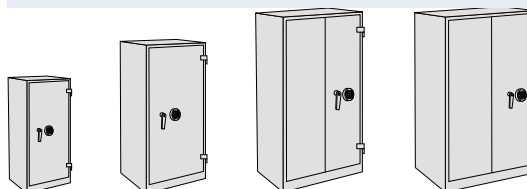

Doble pared rellena de material ignífugo

Teclado digital con pilas en el exterior

Maneta de apertura

Marco reforzado con alojamiento para placa longitudinal en modelos 1993 y E-1993

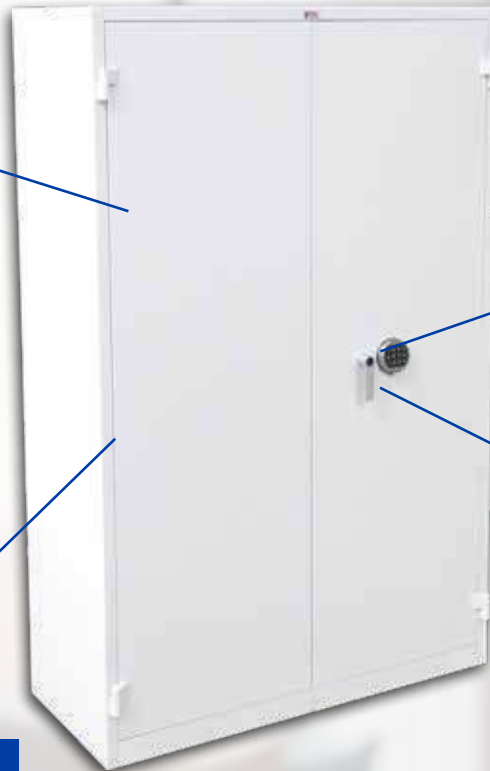

Ignis E-1950

Modelos mecánicos

Modelos electrónicos

Cerradura de gorjas de alta seguridad con maneta

Cerradura electrónica con 8 códigos de uso de 6 dígitos y un código de emergencia de 6 dígitos

Modelo	Cód.	Dimensiones (Al x An x F)		Embalaje			Embalaje		EAN	
									8421461	
1260	10514	EXTERIOR	1220 x 600 x 520	INTERIOR	1082 x 506 x 420	2	71	211	1400 x 805 x 605	105141
1600	10503	EXTERIOR	1600 x 800 x 600	INTERIOR	1461 x 706 x 400	3	120	412	1780 x 1010 x 805	105035
1993	10508	EXTERIOR	1950 x 930 x 520	INTERIOR	1800 x 820 x 420	4	142	638	2110 x 1200 x 795	105080
1950	10515	EXTERIOR	1950 x 1250 x 520	INTERIOR	1780 x 1140 x 405	4	200	822	2100 x 1300 x 600	105158
E-1260	10507	EXTERIOR	1220 x 600 x 520	INTERIOR	1082 x 506 x 420	2	71	211	1400 x 805 x 605	105073
E-1600	10504	EXTERIOR	1600 x 800 x 600	INTERIOR	1461 x 706 x 400	3	120	412	1780 x 1010 x 805	105042
E-1993	10509	EXTERIOR	1950 x 930 x 520	INTERIOR	1800 x 820 x 420	4	142	638	2110 x 1200 x 795	105097
E-1950	10506	EXTERIOR	1950 x 1250 x 520	INTERIOR	1780 x 1140 x 405	4	200	822	2100 x 1300 x 600	105066

LLAVES EN BRUTO - Cód. 03165 | Pág. 76

Ignis

Archivadores ignífugos



FIRE
PROTECTION
60 MIN.

LFS 60P



CERRADURA
DE SERRETA



MANETA DE
APERTURA

Protección ignífuga certificada para documentación

Archivador ignífugo diseñado para la custodia segura y organizada de documentos en entornos profesionales, certificado según la norma **EN 15659 (LFS 60P)** con **protección contra el fuego durante hasta 60 minutos**. Sus **cajones independientes**, preparados para carpetas colgantes y con alta capacidad de carga, incorporan **sistemas de bloqueo seguro** y una construcción resistente que garantiza la integridad de la documentación crítica en oficinas, despachos y archivos. Cuenta con sistema antivuelco que impide la apertura simultánea de varios cajones, evitando así que el mueble se incline hacia delante.

Color

RAL 7035
Gris luminoso

Cajones interiores

preparados para carpetas colgantes

Protección ignífuga certificada con cajones independientes para una gestión documental segura.

Cerradura con llave de serreta

Tiradores en cada uno de los cajones

Cajones que admiten hasta 40 kg

Tarjeteros para identificar el contenido de cada cajón



Cerradura	Acabado	Resistencia al fuego	Cajones
Llave de serreta de alta seguridad	Resistente a los arañazos que le da una terminación de alta calidad y resistencia duradera.	1 hora LFS 60P de acuerdo a EN 15659	ajustables para A4 y tamaño folio. Peso admitido por cajón: 40 kg



Certificada según la norma europea EN15659 (LFS 60P)

Protección contra el fuego de hasta 60 minutos

Mantiene la temperatura interna por debajo de 170°C, garantizando la integridad del papel (descomposición a 177 °C)

Modelo	Cód.	Dimensiones (Al x An x F)	 KG	EAN
Ignis-4	10539	EXTERIOR 1500 x 545 x 653	210	8421461

LLAVES EN BRUTO - Cód. 70707 | Pág. 76

Cajas fuertes certificadas

Protección de grado superior para entornos que exigen máxima seguridad.

Cajas fuertes certificadas





Titán

Págs. 56-57

GRADO IV



Babylon

Págs. 58-59

GRADO II

Titán

GRADO IV

Cajas fuertes certificadas

RESISTENCIA
AL ROBO

GRADO
IV



CERRADURA DE
GORJAS



TECLADO
ELECTRÓNICO



BULONES EN
4 LADOS



MANETA DE
APERTURA

Máxima resistencia certificada contra el robo.

Caja fuerte **certificada con Grado IV de resistencia al robo** según la norma UNE EN 1143, diseñada para entornos que requieren el máximo nivel de protección. Su **cuerpo relleno de hormigón antivandálico** con fibras de acero, los bulones distribuidos perimetralmente y la **cerradura de alta seguridad** ofrecen una solución robusta, fiable y preparada para la custodia de bienes de alto valor en contextos profesionales exigentes.

Espesor puerta	Espesor cuerpo	Bulones	Color	Orificios de anclaje
130 mm	45 mm	8xØ25 mm (50 BL) 9xØ25 mm (80 y 100 BL)	Ral 7021 Gris oscuro	1 a suelo + 1 en la parte trasera

Protección certificada de máximo nivel, diseñada para la custodia segura de bienes de alto valor en entornos profesionales exigentes.

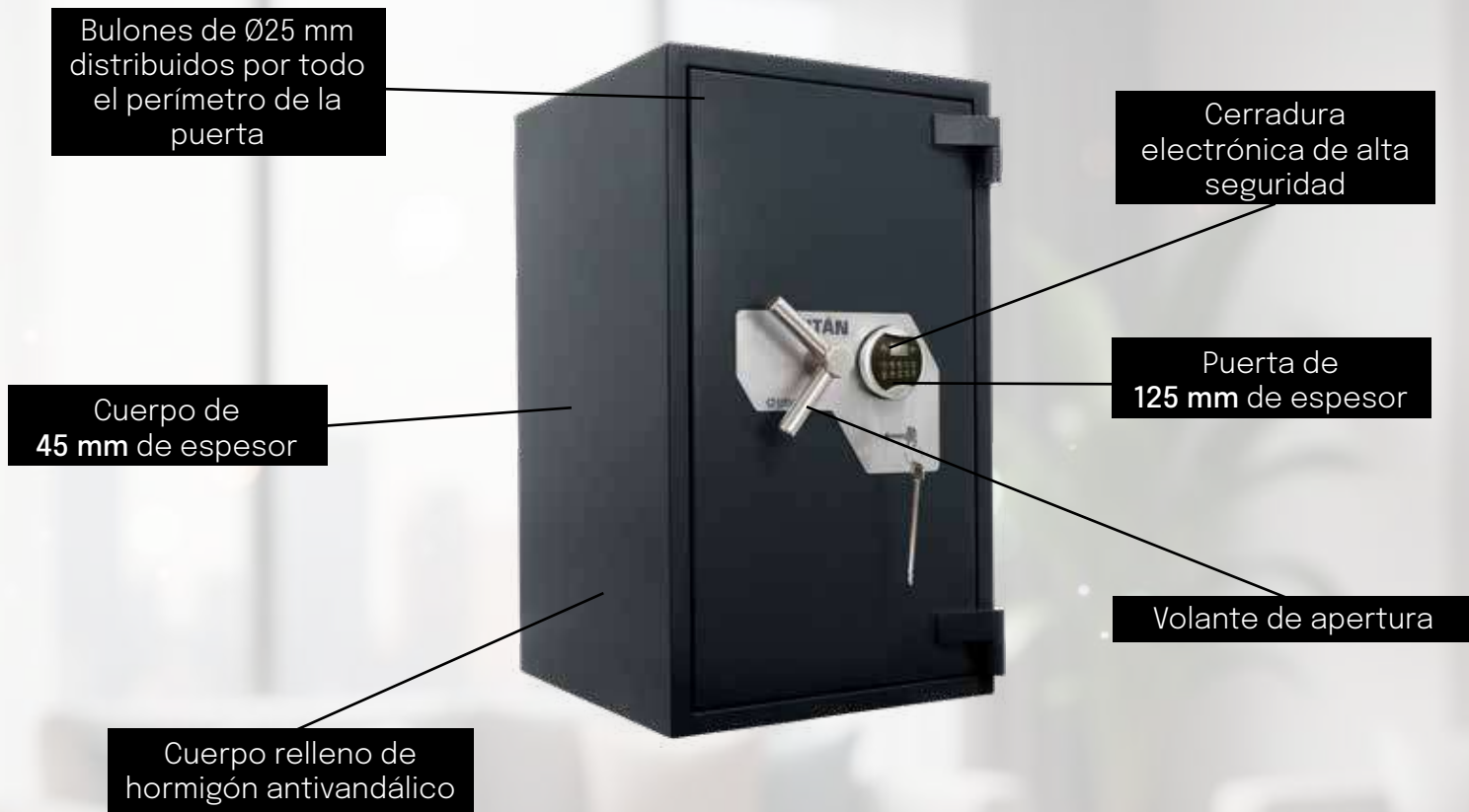

Titán 80 BL

Cerradura de llave	Cerradura electrónica	Código de uso	Retardo de apertura programable	Rebloqueo automático
Certificación VdS Clase 2, B EN 1300	Certificación VdS Clase 2, B EN 1300 (ANSI/UL-768 1R)	configurable de 6 a 8 dígitos	entre 1 y 99 minutos. bloqueo con programación horaria, semanal y anual	en caso de intento de acceso por la fuerza



Disponible en diferentes tamaños, para adecuarse a cualquier entorno profesional.

Modelo	Cód.	Dimensiones (Al x An x F)							Embalaje	EAN 8421461
50 BL	11060	EXTERIOR	500 x 510 x 510	INTERIOR	410 x 420 x 340	1	228	48	550 x 520 x 560	110602
80 BL	11061	EXTERIOR	810 x 510 x 510	INTERIOR	720 x 420 x 340	2	350	92	845 x 520 x 560	110619
100 BL	11062	EXTERIOR	990 x 510 x 510	INTERIOR	900 x 420 x 340	2	386	111	1030 x 520 x 560	110626
Accesorios										Código
Bandejas adicionales										70275
Base de anclaje (incluye tornillos para anclaje de la caja a la base) *										11178
Kit de anclaje para pastillas										10094

Babylon

GRADO II

Cajas fuertes certificadas



RESISTENCIA
AL ROBO

GRADO
II



TECLADO
ELECTRÓNICO



BULONES EN
4 LADOS



MANETA DE
APERTURA

Seguridad certificada Grado II para usos profesionales.

Caja fuerte certificada con **Grado II de resistencia al robo** según la norma UNE EN 1143, concebida para ofrecer un **alto nivel de protección** en entornos profesionales y comerciales. Su estructura incorpora un **cuerpo relleno de hormigón antivandálico** con fibras de acero, **bulones de gran diámetro distribuidos perimetralmente** y **cerradura electrónica certificada**, garantizando una custodia fiable de efectivo, documentación y objetos de valor.

Espesor puerta	Espesor cuerpo	Bulones	Color	Orificios de anclaje
60 mm	58 mm	Ø35 mm distribuidos por todo el perímetro de la puerta	Ral 7047 Gris tele 4	3 orificios a suelo

Caja fuerte certificada Grado II, diseñada para ofrecer una protección sólida y fiable frente al robo.

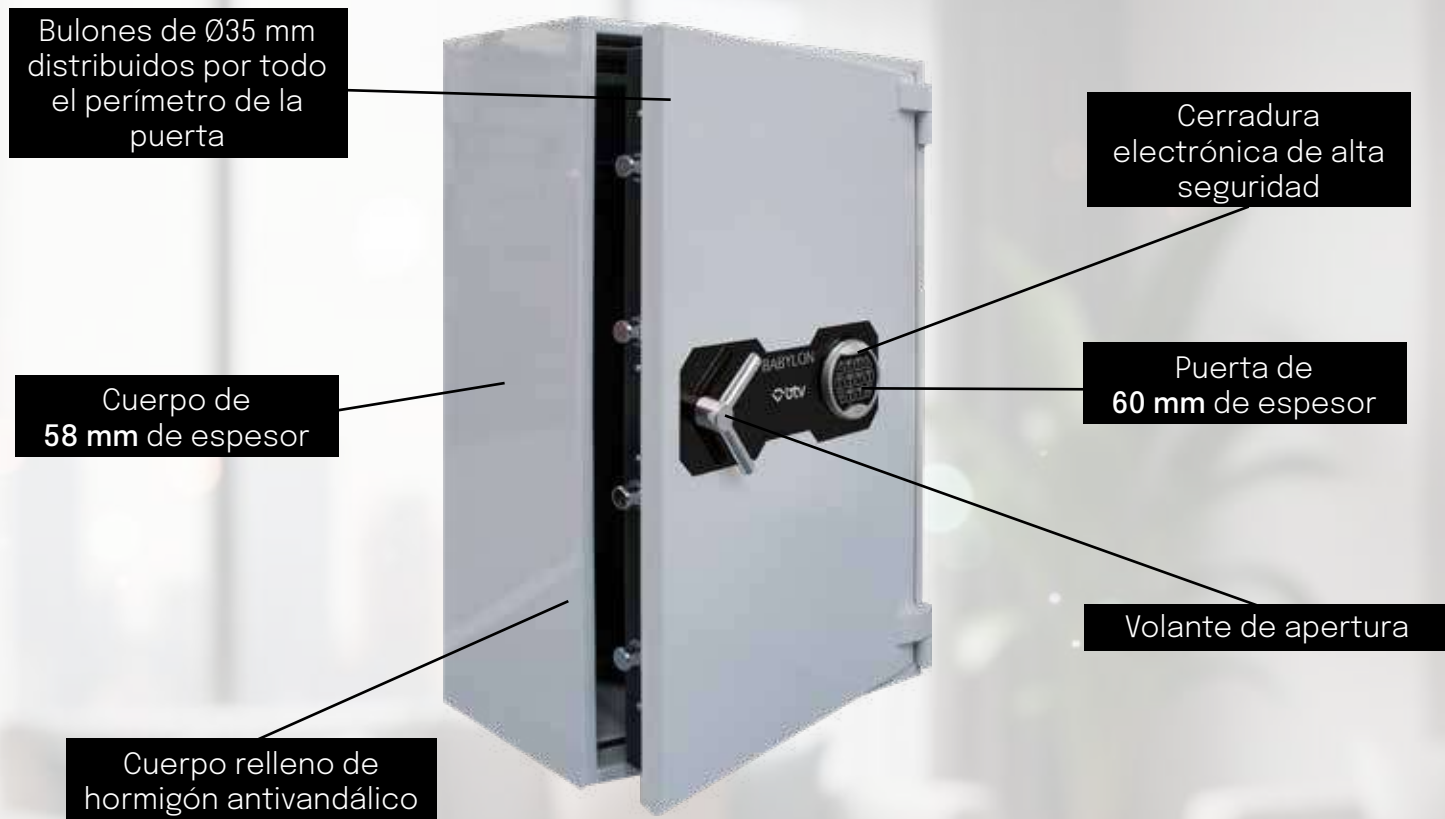

Babylon 70 E

Cerradura electrónica	Apertura	Alimentación
Certificación VdS Clase 2, B EN 1300 (ANSI/UL-768 1R)	Apertura de la puerta 180°	Batería de 9V (6LR61)

Modelo	Cód.	Dimensiones (Al x An x F)							Embalaje	EAN 8421461
70 E *	11151	EXTERIOR	680 x 530 x 510	INTERIOR	600 x 450 x 344	2	290	95	800 x 720 x 595	111517
90 E *	11152	EXTERIOR	880 x 530 x 510	INTERIOR	800 x 450 x 344	3	340	125	995 x 720 x 600	111524
Accesorios										Código
Bandejas adicionales										70374
Base de anclaje (incluye tornillos para anclaje de la caja a la base) *										11171
Kit de anclaje para pastillas										10094
<ul style="list-style-type: none"> · 4 varillas M10 5.8 + tuercas + arandelas · Resina epoxi · Adhesivo fijación 										
* Hasta fin de existencias.										

Productos de seguridad

Soluciones versátiles de seguridad diseñadas para usos exigentes.





Candados Thor

Págs. 62-63



Candados Odin

Págs. 64-65



Guardallaves inteligente

Pág. 66



Guardallaves tradicionales

Pág. 67



Portallaves acero

Pág. 68



Portallaves aluminio

Pág. 69



NOVEDAD Portallaves seguridad

Pág. 70



Caja ocultación libro

Pág. 71



Huchas

Pág. 71



NOVEDAD

Espejo de seguridad

Pág. 72



NOVEDAD

Papelera de oficina

Pág. 73



Cajas de caudales Lock

Pág. 74



Cajas de caudales Ahorro

Pág. 75



Llaves en bruto

Pág. 76

Thor

Candado inteligente



PROTECCIÓN
IP68



LARGA DURACIÓN
3000 USOS



RESISTENCIA
1.500 KG



DESBLOQUEO
POR HUELLA



x 2
X2 LLAVES
ELECTRÓNICAS



GESTIÓN
MEDIANTE APP

Candados inteligentes para una gestión conectada.

Ofrecen un **alto nivel de seguridad**, con una gestión de accesos ágil y digital. Incorporan **apertura mediante huella dactilar** y **control a través de aplicaciones móviles**, permitiendo administrar usuarios y permisos de forma sencilla y remota. Su construcción robusta y su **alta resistencia al agua y al polvo** los hacen adecuados para uso en exteriores y entornos exigentes, **integrándose** además **con otros dispositivos conectados** para una experiencia de seguridad completa y escalable.



Protección	Desbloqueo	Batería	Resistencia	Control remoto	Capacidad	Material
contra polvo y agua IP68	por huella, acceso seguro y rápido. 2 llaves de emergencia electrónicas adicionales	de larga duración, hasta 3.000 usos. Puede variar en función de la temperatura y otros factores	Soporta hasta 1.500 kg de fuerza	Gestión desde las apps Tuya o Smart Life	Almacena hasta 20 huellas diferentes	Cuerpo de latón y grillete de acero inoxidable para resistencia y durabilidad

Protección IP68

Grillete de acero

Cable de acero de 60 cm

Protección anti sierra

Lector de huella dactilar

THOR 40

THOR 50 CON CABLE DE ACERO

THOR 50 PRO

Integración sencilla

Los candados Thor se gestionan y desbloquean fácilmente a través de las aplicaciones móviles TUYA o Smart Life.

Se integran con otros dispositivos conectados para la automatización.

Gestión completa desde cualquier lugar

Gestión remota con el Gateway opcional.

Compatible con otros productos BTV como:

- El buzón Dropit Home | [Catálogo de buzones](#)
- El guardallaves Tekey y la caja fuerte Gamma

THOR 40

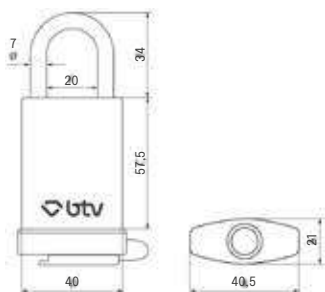

THOR 50 CON CABLE DE ACERO

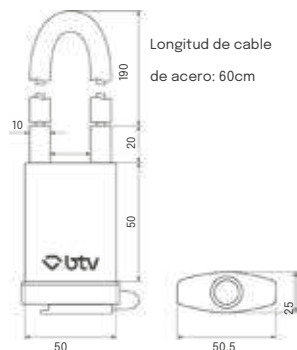

THOR 50 PRO

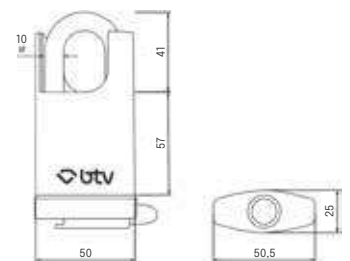

Modelo

Thor 40

Thor 50 con cable de acero

Thor 50 PRO (antisierra)

Gateway

Cód.

27101

27120

27112

11315

Odin



TARJETA
de seguridad
para duplicados

Candado mecánico



CIERRE DE BOLA
ANTIPALANCA



ALTA RESISTENCIA
AL ÁCIDO



X3 LLAVES
IGUALADAS



RESISTENCIA
4.000 KG

Seguridad mecánica avanzada.

Diseñados para aplicaciones que requieren **máxima fiabilidad mecánica y un control estricto de accesos**. Incorpora un **sistema de llaves protegidas**, duplicables únicamente mediante tarjeta de seguridad, y un **bloqueo de doble bola** que refuerza la resistencia frente a intentos de forzado. Su construcción robusta y su **alta resistencia a la corrosión** y a entornos exigentes hacen de Odin una solución duradera y segura para **instalaciones profesionales y uso intensivo**.

Protección	Desbloqueo	Cilindro	Resistencia	Bloqueo	Cuerpo	Seguridad
contra polvo y agua IP68	Llaves seguras y copiables solo con tarjeta de seguridad con código exclusivo	de disco giratorio para mayor seguridad	Soporta hasta 4.000 kg de fuerza	de doble bola en ambos lados	anti-palanca de acero inoxidable	Resistencia frente a taladro y martillo

Protección IP68

Bloqueo de doble bola

Protección anti sierra



Cuerpo de acero inoxidable

Cilindro de disco giratorio

ODIN

ODIN ANTISIERRA

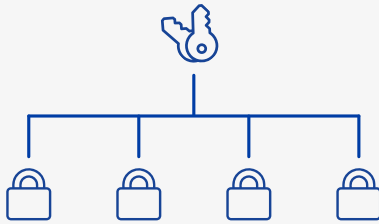

Una llave puede abrir varias cerraduras

ODIN 40, 50 Y 60

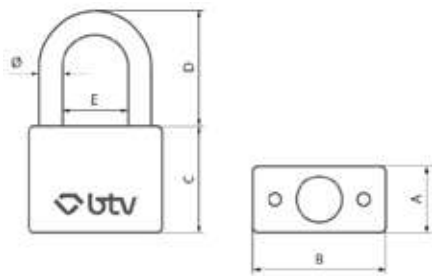

	A	B	C	D	E	Ø
Odin 40	20	40	32	34,5	20,5	7
Odin 50	20	50	38	39,5	13	10
Odin 60	20	60	45	48	25,8	12

ODIN 40 Y 60 PRO

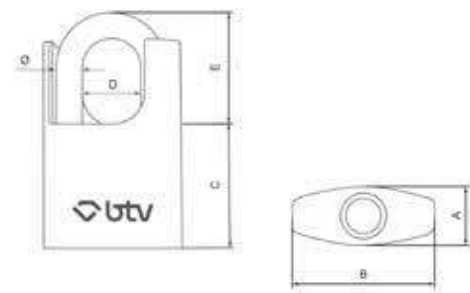

	A	B	C	D	E	Ø
Odin PRO 40	20	40	32	18	34	7
Odin PRO 60	20	60	43	25	52	12

Modelo

Cód.

Odin 40

27001

Odin 50

27002

Odin 60

27003

Odin 40 PRO (Antisierra)

27011

Odin 60 PRO (Antisierra)

27013

Conjunto 5 candados Odin 50 amaestrados

27022

Tekey

Guardallaves inteligente

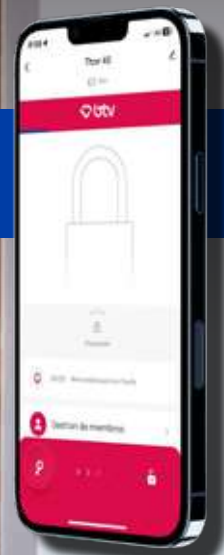

DESBLOQUEO
POR HUELLA



LECTOR DE
TARJETAS



TECLADO
NUMÉRICO



CONEXIÓN
BLUETOOTH



GESTIÓN
MEDIANTE APP

Custodia de llaves segura y conectada.

Apertura

Huella dactilar, tarjeta contactless o clave numérica

Gestión

Desde las apps Tuya o Smart Life

Conexión

Bluetooth. Se conecta a otros dispositivos compatibles

Integración

Se integra con otros dispositivos y permite crear automatizaciones



Gestión completa desde cualquier lugar

Gestión remota con el Gateway opcional.

Compatible con otros productos BTV como:
El buzón Dropit Home | [Catálogo de buzones](#)
El guardallaves Tekey y la caja fuerte Gamma

Modelo		Cód.	EAN 8421461
Tekey	169,5 x 72 x 52 mm	11314	113146
Gateway	65 x 65 x 14,5 mm	11315	113153

Trípoli y Corinto

Guardallaves

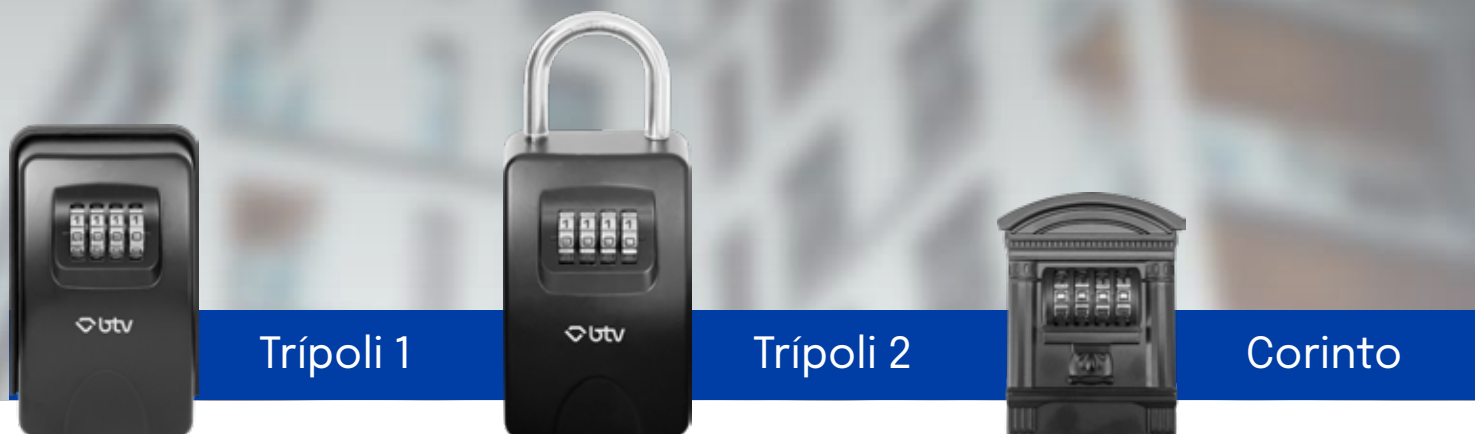

Guardallaves robustos para el uso diario en cualquier entorno.

Material	Apertura	Almacenamiento	Protección	Instalación
Acero	Combinación programable de 4 dígitos	Espacio suficiente para múltiples llaves	Soporta condiciones climáticas adversas	flexible, diferentes formas de instalación



Trípoli 1

Instalación sencilla en puertas, muros o paredes.



Trípoli 2

Con candado incorporado para anclaje fácil en vallas, manetas u otros elementos.



Corinto

Diseñado para atornillar a pared, muebles u otros elementos.

Modelo		Cód.	EAN 8421461
Trípoli 1	136 x 84 x 45 mm	11312	113122
Trípoli 2 (candado)	132 x 77 x 45 mm	11313	113139
Corinto	85 x 60 x 40 mm	11310	113108

Portallaves acero



Gestión centralizada de llaves con estructura robusta y funcional.

Apertura

Clasificador de llaves con apertura de libro, con cerradura mecánica

Interior

Con ganchos fijos excepto modelos de 200 y 300 llaves, que son ajustables en altura

Accesorios

Hoja de índice y llaveros de etiquetado incluidos

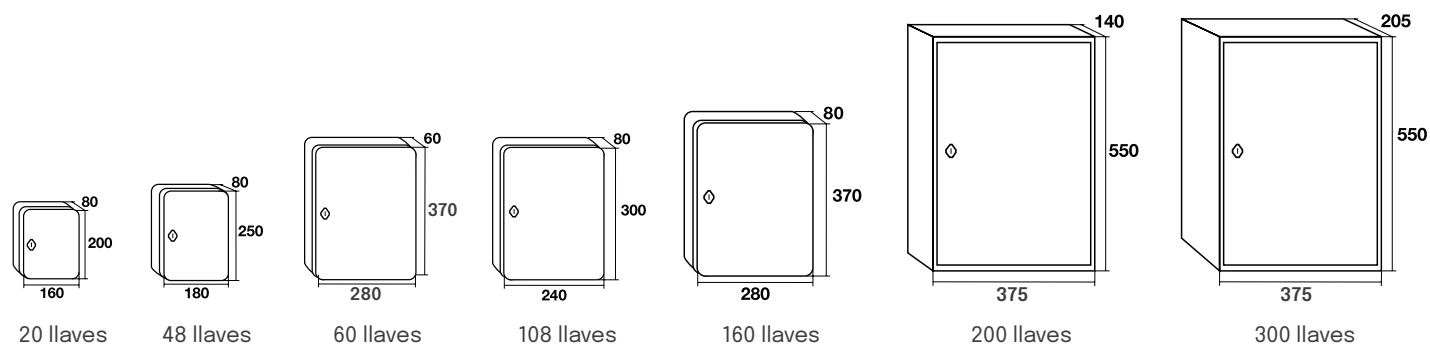

Modelo	Cód.	EAN 8421461
20 llaves	04130	041302
48 llaves	04131	041319
60 llaves	04132	041326
108 llaves	04133	041333
160 llaves	04141	041418
200 llaves (1 hoja)	11200	112002
300 llaves (2 hojas)	11300	113009

Portallaves aluminio



Orden y visibilidad de llaves con estructura de aluminio.

Apertura

Clasificador de llaves con apertura de libro, con cerradura mecánica

Interior

Con ganchos fijos excepto modelos de 200 y 300 llaves, que son ajustables en altura

Accesorios

Hoja de índice y llaveros de etiquetado incluidos

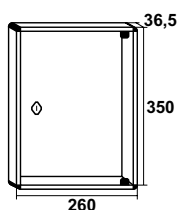

21 llaves

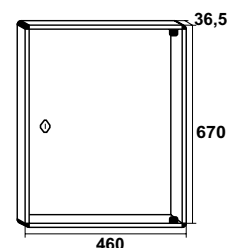

56 llaves

21 LLAVES

56 LLAVES

Modelo	Cód.	EAN 8421461	Cód.	EAN 8421461
Aluminio natural	11860	118608	11861	118615

Portallaves seguridad

NOVEDAD



Control de llaves con acceso protegido y estructura reforzada.

Apertura	Bulones	Fijación	Emergencia
Código de acceso con apertura lateral para depositar llaves cuando la puerta está cerrada	2 x Ø20 mm	Fijación en la parte trasera para anclaje a pared	Llave de emergencia para apertura en caso de olvido de código



Dimensiones:

380 x 400 x 120 mm (20 llaves coche)
 525 x 470 x 120 mm (42 llaves coche)
 360 x 300 x 100 mm (48 llaves)
 660 x 430 x 130 mm (144 llaves)

Modelo	Peso del producto	Cód.	EAN 8421461
20 llaves coche	4,5 kg	70564	705648
42 llaves coche	8,5 kg	70565	705655
48 llaves	9 kg	70562	705587
144 llaves	22 kg	70563	705594

Caja de ocultación



Apertura	Material	Ocultación	Capacidad
con cerradura mecánica con llave, tipo buzón, de fácil apertura y cierre	Fabricado en chapa metálica pintada, con tapa abatible	Aspecto exterior en formato libro, pasa desapercibido en una librería o estantería	Formato libro doble, dispone de mucho espacio interior

Modelo	Medidas embalaje	Cód.	EAN 8421461
2 libros	187 x 130 x 88 mm	10826	108265

Hucha



Apertura	Ranura	Ocultación
Con combinación, similar a una caja fuerte real	Ranura para monedas en la parte trasera	De pequeño tamaño, es fácil de ocultar en cualquier lugar

Modelo	Medidas embalaje	Cód.	EAN 8421461
Combinación azul	140 x 110 x 90 mm	11781	117816

Espejo de seguridad

NOVEDAD



Solución eficaz para aumentar la seguridad y reducir puntos ciegos

Visión	Protección	Fijación	Gran tamaño
Amplia visión para reducir ángulos muertos y evitar accidentes	Protección superior para lluvia y sol	Fijación a poste o a pared	Espejo de grandes dimensiones para una visión completa del entorno



Montaje a poste o a pared

**Dimensiones:
450 x 470 x 100 mm**

Modelo	Peso del producto	Cód.	EAN
Espejo de seguridad 45	1,3 kg	93697	8421461 936974

Papelera de oficina

NOVEDAD

Diseño discreto y resistente para entornos profesionales.

Material

Fabricada en acero inoxidable para una mayor durabilidad

Interior

Cubo extraíble interior para un mejor mantenimiento y vaciado

Accesorios

Incluye cenicero superior removible



Dimensiones: 350 x Ø330 mm

Capacidad: 16 litros

Modelo

Papelera

Peso del producto

3,6 kg

Cód.

13932

EAN 8421461

139320

Lock

Cajas de caudales



Cajas compactas para una gestión segura del efectivo en el día a día.

Apertura	Material	Accesorios
Cerradura con combinación de tres dígitos y pomo de apertura	Construidas en acero pintado blanco o azul	Incluye bandeja interior extraíble



Incluye bandeja interior extraíble para clasificar las monedas

Modelo	Tamaño 200 x 160 x 90			Tamaño 250 x 180 x 90	
	Cód.	EAN 8421461		Cód.	EAN 8421461
Caja BLANCA	11811	118110		11801	118011
Caja AZUL	11810	118103		-	-

Ahorro

Cajas de caudales



Cajas compactas para una gestión segura del efectivo en el día a día.

Apertura	Material	Accesorios
Cerradura mecánica con llave de tipo buzón	Construidas en acero de alta resistencia	Los dos modelos grandes incluyen bandeja portamonedas



Expositor para el punto de venta

Tamaño: 665 x 280 x 315 mm
Código: 80020 PVP.
EAN: 8421461800206

Modelo 10 | 60 x 125 x 95

Modelo 11 | 80 x 150 x 115

Modelo 12 | 90 x 200 x 160

Modelo	Cód.	EAN 8421461	Cód.	EAN 8421461	Cód.	EAN 8421461
Caja NEGRA	01734	017345	01744	017444	01754	017543
Caja ROJA	01732	017321	01742	017420	01752	017529
Caja AZUL	01730	017307	01740	017406	01750	017505
Caja VERDE	01731	017314	01741	017413	01751	017512

Modelo 13 | 90 x 250 x 190

Modelo 14 | 90 x 300 x 240

Modelo	Cód.	EAN 8421461	Cód.	EAN 8421461
Caja NEGRA	01764	017642	01774	017741
Caja ROJA	01762	017628	01772	017727
Caja AZUL	01760	017604	01770	017700
Caja VERDE	01761	017611	01771	017710

Llaves en bruto

Suministro en bolsas de varias unidades



Cajas fuertes de sobreponer

Serie	Cód.	Uds. bolsa
CUARZO	62000	10
ÓPALO DEPOT DECORA 2025	03044	10
JADE	03153	10
GAMMA	70698	6
ARMERO DEFENDER	03165	2
DECORA	03153	10
PERLA	70698	6
VISION VISION emergencia	80121 70701	10
TECNA ALPHA VINTAGE WING MINIBANK	70701	10

Cajas fuertes de empotrar

Serie	Cód.	Uds. bolsa
CUARZO	62000	10
ÓPALO DECORA 2025	03044	10
JADE	03153	10
DECORA	03153	10
ALPHA	70701	10

Cajas fuertes ignífugas

Serie	Cód.	Uds. bolsa
VULCANO VULCANO cajón interior	62002 62003	10
ARMARIO IGNÍFUGO IGNIS	03165	2
ARCHIVADOR IGNÍFUGO IGNIS	70707	1

Expositores



Expositor ligero para mostrar tres cajas fuertes, ideal para los lugares en los que no se dispone de mucho espacio. De fácil montaje, capta la atención al incorporar barras laterales en color rojo.

EXPOSITOR CAJAS FUERTES LIGERAS

1510 x 540 x 400 mm

Código 80022

Expositor robusto, para alojar cajas fuerte BTV más pesadas. Capacidad para tres cajas fuertes, con posibilidad de anclarlas por la parte trasera para mayor seguridad. Logotipo en dos colores en la parte superior para identificación de marca.

EXPOSITOR CAJAS FUERTES ANTRACITA

2000 x 530 x 470 mm

Código 80015



Kuik Smart Lockers

Taquillas inteligentes para profesionales



UNIVERSAL



CONECTADO



PLATAFORMA
DE GESTIÓN



MODULAR

Soluciones inteligentes de custodia automatizada.

Sistemas de **taquillas inteligentes** para la **custodia, entrega y recogida segura** de objetos, paquetes y equipamiento.

Diseñadas para **múltiples entornos** –comercial, urbano, corporativo e industrial– permiten una **gestión 100% digital y autónoma**. Optimizan procesos, reducen costes operativos y **mejoran la experiencia del usuario final**.

Una tecnología flexible que se adapta a nuevos modelos de servicio y uso del espacio.



Configuración modular

Tamaños y combinaciones varios para cada espacio.



Sistemas de pago

Integración de sistemas de pago para servicios automatizados.



Interfaz intuitiva

Pantalla táctil y acceso mediante QR, PIN o tarjeta.



Seguridad y resistencia

Acero con sistemas antipalanca y protección IP44.

Lector códigos QR

Pantalla táctil para interactuar

Distintos tamaños de casilleros

Totalmente modular mediante ampliación por columnas



Descubre más en [kuiksmartlockers.com](https://www.kuiksmartlockers.com)

Principales usos



PAQUETERÍA

Agencias de transporte o gestión de paquetería.



LAVANDERÍA

Empresas con servicios de lavandería y autoservicio.



CLICK & COLLECT

Tiendas y centros comerciales.



HERRAMIENTAS / EPIs

Carga y custodia de herramientas y EPIs en industria.



CONSIGNA

Custodia de equipajes y otros objetos personales.



OFICINAS

Recepción de paquetería del personal de la empresa.



Locker Kuik de paquetería



Agrupación Kuik Home con buzón tradicional y de paquetería



Condiciones de venta 2026

TARIFAS Y PAGOS

- Todos los precios indicados son por unidad, IVA no incluido.
- Los retrasos en el pago sobre la fecha de vencimiento acordada tendrán un recargo por tipo de interés del 0,75% mensual (9% anual).
- OFERTA PEDIDOS ONLINE PORTAL BTV: Los pedidos que el cliente envíe a través del Portal de Clientes de BTV, disfrutarán de un 2% de descuento adicional sobre el neto del pedido (con un límite máximo de 60,00€).

PORTES

- Los portes serán pagados hasta la puerta del cliente a nivel de suelo, por pedidos superiores a los siguientes valores netos de la factura, según zonas:

Área geográfica	Valor neto
España (Península)	300,00€
Islas Baleares	350,00€
Islas Canarias	950,00€*
* Gastos en destino a cargo del cliente	
Portugal	550,00€
Andorra	950,00€
Ceuta, Melilla y otros destinos	Consultar con Dpto. Comercial

- En caso de no superar la franquicia de porte, el envío se realizará a porte debido o bien se cargarán en factura los gastos correspondientes a portes. Ver tabla:

Área geográfica	Valor del pedido(s)	Portes
España (Península)	< 300,00€	15,00€
Islas Baleares	0 - 350,50€	29,00€
	0 - 300,00€	55,00€
Islas Canarias*	301,00 - 600,00€	65,00€
	601,00 - 950,00€	85,00€
Portugal	0 - 300,00€	23,00€
	301,00 - 550,00€	35,00€
Andorra*	0 - 400,00€	59,00€
	401,00 - 950,00€	65,00€
Ceuta y Melilla	Consultar con Dpto. Comercial	

* DUA de exportación incluido en el porte, gastos en destino a cargo del cliente.

PEDIDOS URGENTES

- Coste adicional al porte en caso de que no llegue a franco.
- **Entrega en 24H**
 - **Expedición en el mismo día para pedidos con peso hasta 10Kg.** Entrega antes de las 14h del día siguiente (siempre que el pedido llegue a BTV antes de las 10 h y esté en stock).

- En pedidos realizados en nuestro Portal web, la opción "**pedido urgente**" deberá añadirse como una línea más del pedido (Cód. 60290 - 24,00€ netos).

PEDIDOS MÍNIMOS

- BTV NO establece un importe mínimo por pedido.

ENTREGAS

- Las entregas de mercancía se realizan **hasta la puerta del cliente a pie de calle (nivel de suelo)**.
- En el momento de la entrega debe revisarse la mercancía. En caso de haber daños externos visibles, **se anotarán en el albarán de entrega en presencia del repartidor**. Estas anotaciones tienen que describir el daño concreto detectado en el embalaje.
- **El cliente dispone de 24 horas** a partir de la entrega para informar de daños ocultos que no hayan sido detectados en la recepción por no estar visibles en el embalaje. **La reclamación se hará vía portal de incidencias de BTV (incidencias.btv.es)**, proporcionando fotos tanto de la mercancía dañada como del embalaje completo, incluida la etiqueta del transporte.

DEVOLUCIONES

- Para gestionar cualquier incidencia relacionada con un producto de manera ágil y rápida, BTV ofrece su portal incidencias.btv.es, donde de una manera sencilla y cómoda podrá gestionar su problema o devolución.
- Solamente se aceptará mercancía en fábrica que contenga claramente identificado el CÓDIGO DE AUTORIZACIÓN DE DEVOLUCIÓN, que el cliente deberá solicitar a BTV previo al envío de la mercancía.
- Todo producto devuelto deberá tener su embalaje original o en su defecto estar convenientemente embalado para evitar posibles desperfectos durante su transporte.
- Todo producto que presente daños debidos a un embalaje insuficiente no será recepcionado por parte de BTV.
- Producto especial, a medida o descatalogado, no admite devolución.
- El transporte de la mercancía desde origen hasta la fábrica sólo será gestionado por BTV en caso de que la devolución sea debida a causa imputable a BTV.
- Sólo se admitirán devoluciones por causas imputables al cliente, durante los 15 días naturales siguientes al envío de la mercancía.
- En caso de devoluciones por causas imputables al cliente, se abonará el 90% del valor del producto original, siempre que el producto devuelto esté en buenas condiciones técnicas y en su empaquetado original.

MODIFICACIONES DEL PRODUCTO

- Con el objetivo de la mejora continua, la empresa se reserva el derecho de modificar en cualquier momento cualquiera de las características técnicas o apariencia estética de sus productos. Las características que se reflejan en el catálogo tienen carácter ilustrativo, y no constituyen un contrato de obligado cumplimiento, por tanto, cualquier esquema, figura, dimensiones, pesos y otras informaciones de los catálogos, solo constituirán una obligación si así se ha acordado por escrito.

Descubre cómo podemos ayudarte a proteger lo que más valoras

Contacto

Central y fábrica: 976 108 088

Consultas comerciales (WhatsApp): 616 996 303

Correo electrónico: btv@btv.es

Página web: btv.es

Dirección

Carretera Nacional II, Km. 333,

Polígono Industrial BTV-Alfindén,

CP 50171, La Puebla de Alfindén,

Zaragoza, España

Servicio de Asistencia Técnica

serviciotecnico.btv.es